

**vivitek**<sup>®</sup>  
Vivid Color, Vivid Life

**User Manual**

用戶手冊

用戶手冊

**Manual del usuario**

**Manuel de l'utilisateur**

**Benutzerhandbuch**

사용자 설명서

**Руководство пользователя**

**Gebruikershandleiding**

**Instrukcja obsługi**

**Uživatelská příručka**

**Εγχειρίδιο χρήσης**

**Kullanım Kılavuzu**

**Manuale d'uso**

**Handbok**

**Brugervejledning**

**Brukerveiledning**

**Käyttöohje**

**Felhasználói kézikönyv**

مدخستس عمل ل يلد

**Manual do Usuário**

## **D8 Series**

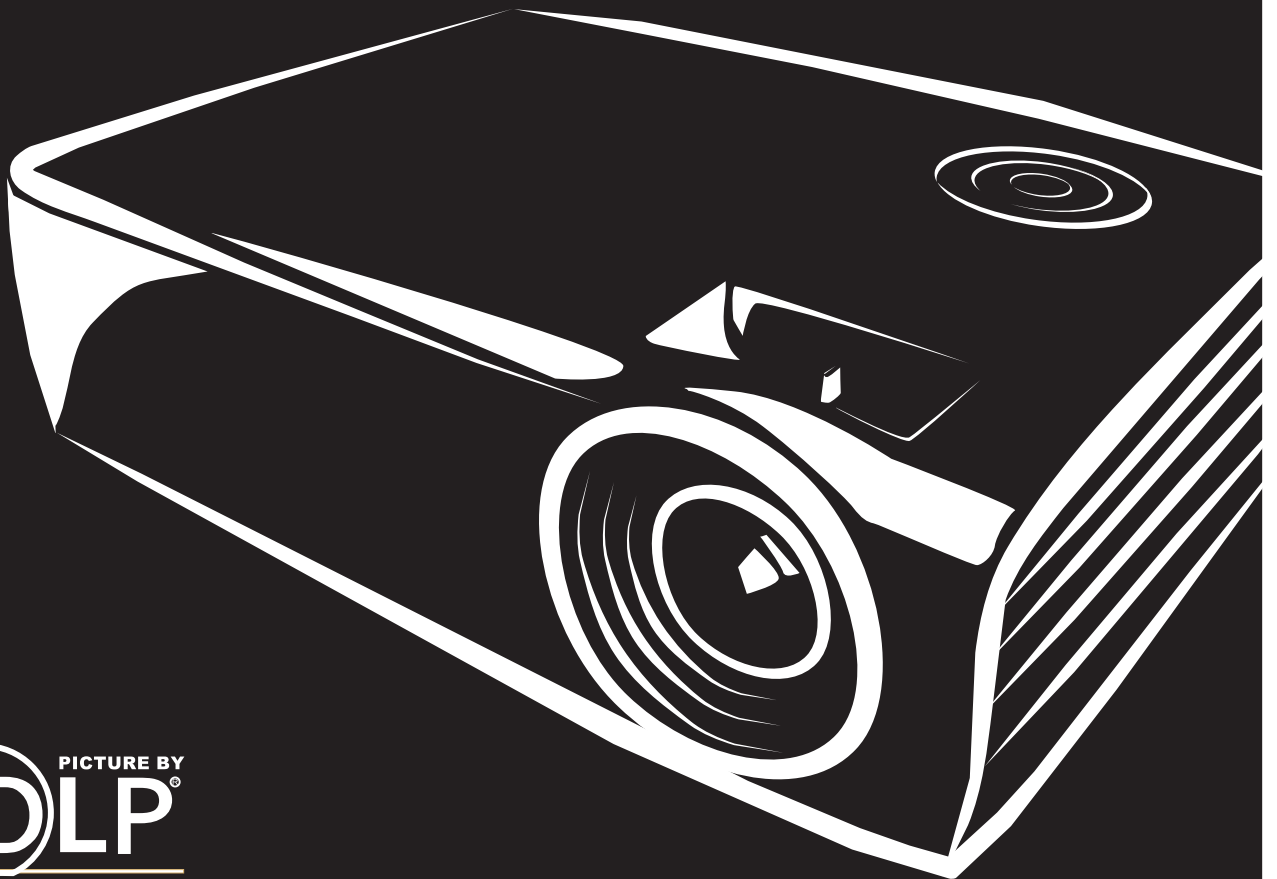

PICTURE BY  
**DLP**<sup>®</sup>  
TEXAS INSTRUMENTS

## **Auteursrecht**

Deze publicatie, inclusief alle foto's, illustraties en software, wordt beschermd door internationale auteursrecht wetgeving, alle rechten zijn voorbehouden. Deze handleiding, of het materiaal in de handleiding, mag niet gekopieerd worden zonder schriftelijke toestemming van de auteur.

© Copyright 2011

## **Disclaimer**

De informatie in dit document is onderhevig aan wijzigingen zonder voorafgaande mededeling. De fabrikant verstrekt geen aanboden of garanties wat betreft de inhoud van deze handleiding en verwerpt in het bijzonder impliciete garanties van verkoopbaarheid of geschiktheid voor een bepaald doel. De fabrikant behoudt het recht om deze publicatie te herzien en geregeld de inhoud hiervan te wijzigen zonder dat de fabrikant verplicht is iemand op de hoogte te brengen van zo een revisie of wijziging.

## **Erkenning Handelsmerk**

Kensington is een in de Verenigde Staten geregistreerd handelsmerk van ACCO Brand Corporation met uitgegeven registraties en in behandeling zijnde toepassingen in andere landen in de wereld.

Alle andere productnamen die in deze handleiding gebruikt worden, zijn het eigendom van hun respectievelijke eigenaren en worden erkend.

## Belangrijke veiligheidsinformatie

**Belangrijk:**

*We raden ten zeerste aan dat u dit gedeelte aandachtig leest voordat u de beamer gaat gebruiken. Deze veiligheids- en gebruiksinstructies garanderen dat u jarenlang de beamer veilig kunt gebruiken. Bewaar deze handleiding voor toekomstig gebruik.*

### Gebruikte symbolen

Er worden waarschuwingssymbolen op het toestel en in deze handleiding gebruikt om u te wijzen op gevaarlijke situaties.

De volgende stijlen worden in deze handleiding gebruikt om u te waarschuwen voor belangrijke informatie.

**Opmerking:**

*Bevat extra informatie over het behandelde onderwerp.*

**Belangrijk:**

*Bevat extra informatie die niet genegeerd mag worden.*

**Let op:**

*Waarschuwt u voor situaties die kunnen leiden tot beschadigingen aan het toestel.*

**Waarschuwing:**

*Waarschuwt u voor situaties die het toestel kunnen beschadigen, een gevaarlijke situatie kunnen veroorzaken of persoonlijk letsel kunnen veroorzaken.*

In deze handleiding worden namen van onderdelen en voorwerpen in de OSD-menu's aangegeven in vetgedrukte letters, zoals in dit voorbeeld:

“Druk op de knop **Menu** op de afstandsbediening voor toegang tot het **Main** menu.”

### Algemene veiligheidsinformatie

- Open de behuizing van het toestel niet. Afgezien van de projectielamp bevinden zich geen onderdelen in het toestel die door de gebruiker onderhouden/gerepareerd kunnen worden. Neem voor onderhoud of reparatie contact op met bevoegd servicepersoneel.
- Volg alle waarschuwingen en aandachtspunten in deze handleiding en op de behuizing van het toestel op.
- De projectielamp is standaard erg fel. Kijk, om oogbeschadigingen te voorkomen, niet in de lens indien de lamp ingeschakeld is.
- Plaats het toestel niet op een onstabiele ondergrond, wagen of steun.
- Vermijd het gebruik van water in de buurt van het systeem, plaats het systeem niet in direct zonlicht of naast een hittebron.
- Plaats geen zware voorwerpen zoals boeken of tassen op het toestel.

### Installationsmeddelelse for fremviseren

- Anbring fremviseren vandret. Fremviserens hældningsvinkel bør ikke overskride 15 grader, og fremviseren bør heller ikke installeres på nogen anden måde end med bord- og loftsbeslaget, ellers kan lampens levetid falde dramatisk.



- Efterlad mindst 50 cm afstand rundt om udsugningsåbningen.

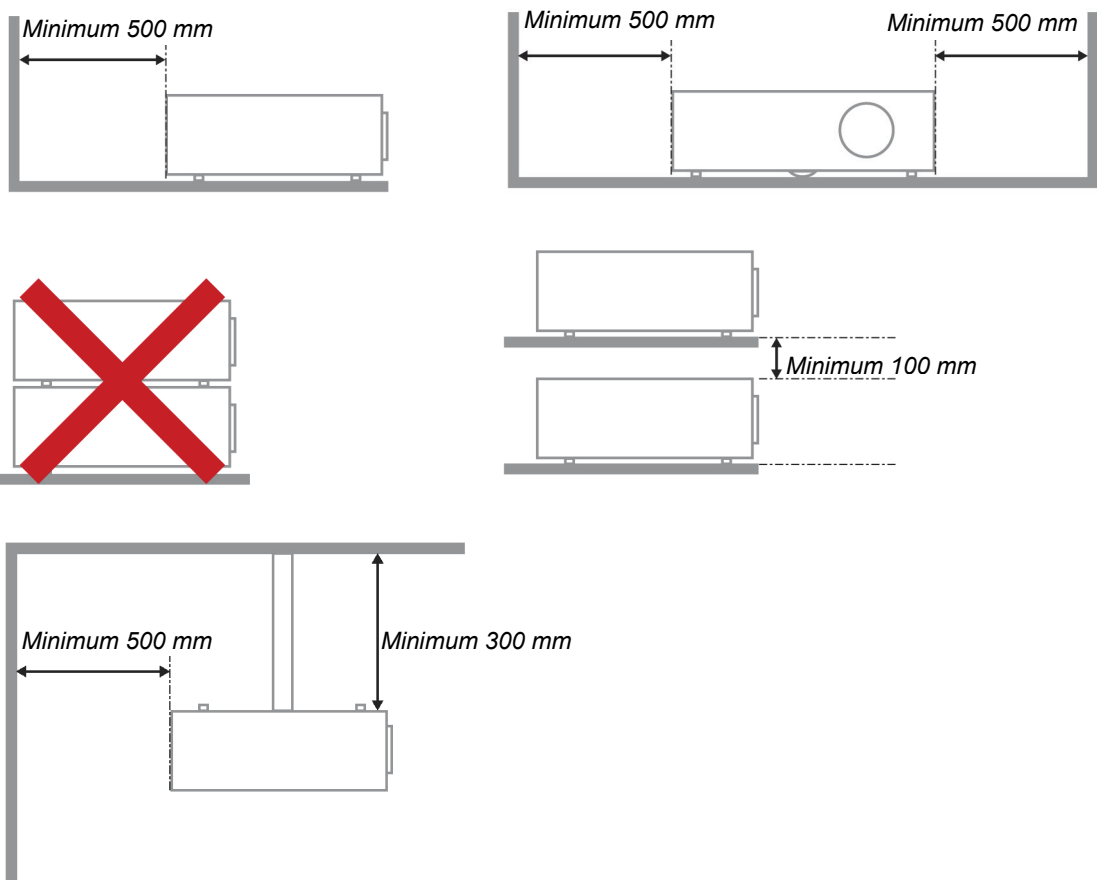

- Ensure that the intake vents do not recycle hot air from the exhaust vent.
- Wanneer u de projector gebruikt in een gesloten ruimte, moet u ervoor zorgen dat de temperatuur van de omgevingslucht binnen deze ruimte tussen 5 en 35°C blijft terwijl de projector werkt en dat de inlaat- en uitlaatopeningen niet worden geblokkeerd.
- Alle ingesloten ruimten moeten een gecertificeerde thermische evaluatie ondergaan om zeker te zijn dat de projector de uitlaatlucht niet weer opzuigt, anders kan het apparaat worden uitgeschakeld, zelfs als de temperatuur binnen de besloten ruimte tussen de acceptabele 5 en 35°C ligt.

### Stroomveiligheid

- Gebruik uitsluitend de geleverde stroomkabel.
- Plaats niets op de stroomkabel. Plaats de stroomkabel zo dat deze niet in een looppad ligt.
- Verwijder de batterijen uit de afstandsbediening indien u deze opbergt, of langere tijd niet gebruikt.

### De lamp vervangen

Het vervangen van de lamp kan gevaarlijk zijn indien dit niet goed uitgevoerd wordt. Zie *De projectielamp vervangen* op pagina 41 voor duidelijke en veilige instructies voor deze procedure. Voordat u de lamp gaat vervangen:

- Trek de stroomkabel uit.
- Laat de lamp ongeveer één uur afkoelen.

### De beamer reinigen

- Trek voor het reinigen de stroomkabel uit. Zie *De beamer reinigen* op pagina 44.
- Laat de lamp ongeveer één uur afkoelen.

### Wettelijke waarschuwingen

Voordat u de beamer installeert en gebruikt, leest u de wettelijke mededelingen in de *Wettelijke Compliance* sectie op pagina 58.

### Belangrijke recycle-instructies:



De lamp(en) in dit product bevatten kwik. Dit product kan ander elektronisch afval bevatten dat gevaarlijk kan zijn indien het niet op de juiste manier weggegooid wordt. Verwijder afval volgens lokale, provinciale en nationale wetgeving.. Voor meer informatie neemt u contact op met de Electronic Industries Alliance (Alliantie van de Elektronica Industrie) via [WWW.EIAE.ORG](http://WWW.EIAE.ORG). Voor lampspecifieke verwijderingsinformatie kijkt u op [WWW.LAMPRECYCLE.ORG](http://WWW.LAMPRECYCLE.ORG).

### Uitleg van symbolen



VERWIJDERING: Gooi elektrische en elektronische apparatuur niet bij het huishoudelijke afval. In de EU-landen is het gebruik van afzonderlijke recycleverzamelpunten verplicht.

## Hoofdkenmerken

- *Lichtgewicht toestel, eenvoudig in te pakken en te vervoeren.*
- *Compatibel met alle belangrijke videostandaards, inclusief NTSC, PAL en SECAM.*
- *Een hoge helderheid voor presentaties in daglicht of in verlichte kamers.*
- *Ondersteunt resoluties tot UXGA bij 16,7 miljoen kleuren voor duidelijk, helder beeld.*
- *Flexibele instelling voor projecties naar voren of achteren.*
- *Gezichtslijnprojecties blijven vierkant, met geavanceerde trapeziumcorrectie voor hoekprojecties.*
- *Invoerbron automatisch vastgesteld.*

## Deze Handleiding

Deze handleiding is bedoeld voor eindgebruikers en beschrijft hoe u de DLP-beamer installeert en gebruikt. Waar mogelijk is de relevante informatie, zoals een afbeelding en de beschrijving, op één pagina geplaatst. Dit afdrukvriendelijk formaat is zowel voor uw gemak en om papier te besparen, waardoor het milieu beschermd wordt. We raden aan dat u alleen de voor u relevante gedeeltes afdrukt.

## Inhoudsopgave

<b>BEGINNEN .....</b>	<b>1</b>
CONTROLELIJST VAN DE VERPAKKING .....	1
AFBEELDINGEN VAN BEAMERONDERDELEN .....	2
<i>Vooraanzicht</i> .....	2
<i>Bovenaanzicht—On-screen Display (OSD) toetsen en LED's</i> .....	3
<i>Achteraanzicht</i> .....	4
<i>Onderaanzicht</i> .....	5
ONDERDELEN VAN AFSTANDSBEDIENING .....	6
GEBRUIKSBEREIK VAN AFSTANDSBEDIENING .....	8
TOETSEN VAN PROJECTOR EN AFSTANDSBEDIENING .....	8
<b>INSTELLINGEN EN GEBRUIK .....</b>	<b>9</b>
DE BATTERIJEN IN DE AFSTANDSBEDIENING PLAATSSEN .....	9
INVOERTOESTELLEN AANSLUITEN .....	10
DE BEAMER IN- EN UITSCHAKELEN .....	11
EEN TOEGANGSWACHTWOORD INSTELLEN (VEILIGHEIDSVERGRENDELING) .....	13
HET BEAMERNIVEAU AANPASSEN .....	15
DE ZOOM, DE FOCUS EN HET TRAPEZIUM AANPASSEN .....	16
HET VOLUME AANPASSEN .....	17
<b>ON-SCREEN DISPLAY (OSD) MENU INSTELLINGEN .....</b>	<b>18</b>
OSD-MENUBEDIENING .....	18
<i>Navigeren in het OSD</i> .....	18
DE OSD-TAAL INSTELLEN .....	19
OSD-MENU OVERZICHT .....	20
OSD-SUBMENU OVERZICHT .....	21
BEELD MENU .....	22
<i>Geavanceerde functie</i> .....	23
<i>Kleurbeheerder</i> .....	24
COMPUTERMENU .....	25
VIDEO/AUDIO-MENU .....	26
<i>Audio</i> .....	27
INSTALLATIE I MENU .....	28
<i>Geavanceerde functies</i> .....	29
<i>Presentatietimer</i> .....	30
INSTALLATIE II MENU .....	31
<i>Geavanceerde Functie</i> .....	32
<i>OSD-menu-instelling</i> .....	33
<i>Test randapparatuur</i> .....	33
<i>Lampuren opnieuw instellen</i> .....	34
<i>3D</i> .....	34
<i>Netwerk</i> .....	35
<i>Fabrieksinstellingen</i> .....	40
<i>Status</i> .....	40
<b>ONDERHOUD EN BEVEILIGING .....</b>	<b>41</b>
DE PROJECTIELAMP VERVANGEN .....	41
<i>De lamp opnieuw instellen</i> .....	43
DE BEAMER REINIGEN .....	44
<i>De Lens reinigen</i> .....	44
<i>De Behuizing reinigen</i> .....	44
DE KENSINGTON® -VERGREDELING GEBRUIKEN .....	45
<i>De Kensington® -vergrendeling gebruiken</i> .....	45
<i>De beveiligingsbalk gebruiken</i> .....	45
<b>PROBLEMEN OPLOSSEN .....</b>	<b>46</b>
VEELVOORKOMENDE PROBLEMEN EN OPLOSSINGEN .....	46
TIPS VOOR PROBLEMEN OPLOSSEN .....	46

---

LED-FOUTBERICHTEN .....	47
BEELDPROBLEMEN .....	47
LAMPPROBLEMEN .....	48
PROBLEMEN MET DE AFSTANDBEDIENING .....	48
AUDIOPROBLEMEN .....	48
ONDERHOUD/REPARATIE VAN DE BEAMER LATEN UITVOEREN .....	48
HDMI <sup>TM</sup> V & A .....	49
<b>SPECIFICATIES .....</b>	<b>50</b>
SPECIFICATIES .....	50
PROJECTIEAFSTAND VS. PROJECTIEAFMETING .....	52
<i>Projectie Afstand en Afmeting Tabel</i> .....	52
TIMING MODUS TABEL .....	55
BEAMERAFMETINGEN .....	57
<b>WETTELIJKE COMPLIANTIE .....</b>	<b>58</b>
FCC WAARSCHUWING .....	58
CANADA .....	58
VEILIGHEIDSCERTIFICATEN .....	58
<b>APPENDIX I .....</b>	<b>59</b>
RS-232C PROTOCOL .....	59



## Controlelijst van de verpakking

Pak de beamer zorgvuldig uit en controleer of de volgende onderdelen aanwezig zijn:

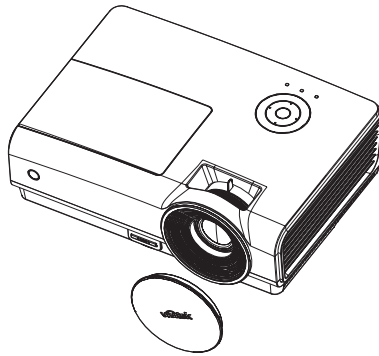

*DLP-PROJECTOR MET LENS DOP*

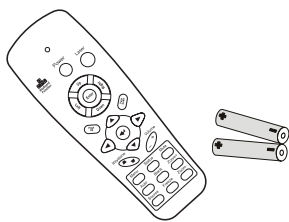

*AFSTANDBEDIENING  
(MET TWEE AAA BATTERIJEN)*

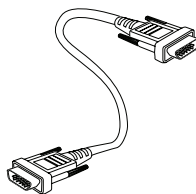

*RGB-KABEL*

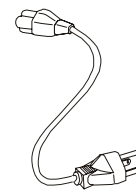

*STROOMKABEL*

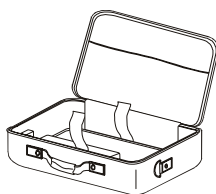

*DRAAGTAS*



*CD-ROM  
(DEZE  
GEBRUIKERSHANDLEIDING)*



*SNELSTARTGIDS*



*GARANTIEKAART*

Neem onmiddellijk contact op met uw dealer indien er onderdelen ontbreken, beschadigd zijn, of indien het toestel niet werkt. We raden aan dat u het originele verpakkingsmateriaal bewaart, mocht het toestel ooit voor garanteservice geretourneerd moeten worden.

**Let op:**  
Vermijd het gebruik van de beamer in stoffige omgevingen.

**Afbeeldingen van beameronderdelen**

Voorraanzicht

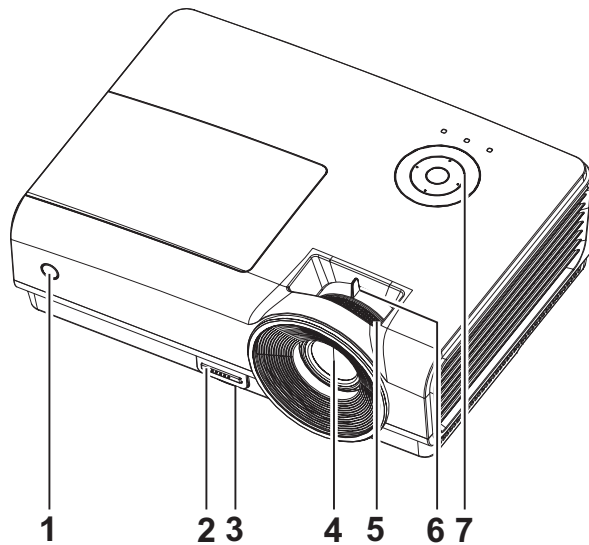

ONDERDEEL	LABEL	BESCHRIJVING	ZIE PAGINA:
1.	IR-ontvanger	Ontvangt het IR-signaal van de afstandsbediening	6
2.	Knop hoogteaanpassing	Druk hierop om de knop hoogteaanpssing vrij te geven	15
3.	Hoogteaanpassing	Past het niveau van de beamer aan	
4.	Lens	Projectielens	16
5.	Focusing	Voor focus afstellen van het geprojecteerde beeld	
6.	Zoomring(*)	Vergroot het geprojecteerde beeld	
7.	Functietoetsen	Bovenaanzicht—On-Screen Display (OSD) Menu Instellingen	3

**Opmerking:** (\*)Niet op alle modellen beschikbaar.

**Belangrijk:**

Ventilatieopeningen op de beamer zorgen voor een goede luchtcirculatie, waardoor de beamerlamp koel blijft. *Blokkeer de ventilatieopeningen niet.*

Bovenaanzicht—On-screen Display (OSD) toetsen en LED's

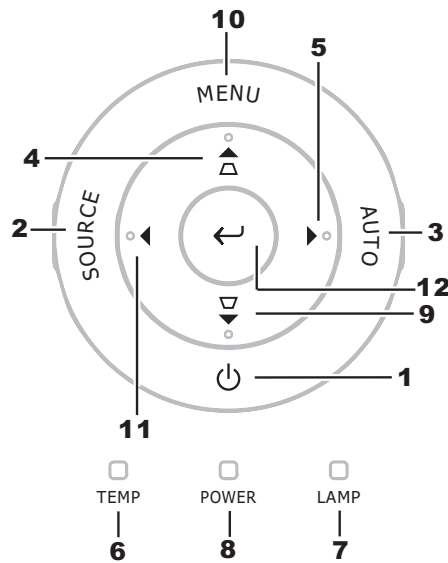

ONDERDEEL	LABEL	BESCHRIJVING		ZIE PAGINA:
1.	(POWER)	In- of uitschakelen van de beamer		11
2.	SOURCE	Detecteert het invoertoestel		10
3.	AUTO	Optimaliseert beeldafmeting, -positie en -resolutie		
4.	▲ (Cursor Omhoog) / TRAPEZIUM	Navigeren door en wijzigen van de instellingen in het OSD Snel Menu – Voor Trapezium		18
5.	► (Cursor rechts)	Navigeren door en wijzigen van de instellingen in het OSD		
6.	Temperatuurlid	On	System over temperatuur	
		Off	Normale Status	
7.	LAMPLED	On	Lampfout.	
		Off	Normale toestand	
8.	POWER LED	Groen	Inschakelen	
		Off	Uitschakelen (AC Uit)	
		Knipperend	System geïnitieerd / Afkoelen / Foutcode	
9.	▼ (Cursor omlaag) / TRAPEZIUM	Navigeren door en wijzigen van de instellingen in het OSD Snel Menu – Voor Trapezium		18
10.	MENU	Opent en sluit de toetsen van het OSD		
11.	◀ (Cursor links)	Navigeren door en wijzigen van de instellingen in het OSD		
12.	↵ Enter	Het servicecentrum controleert of u de eigenaar bent en helpt met het verwijderen van het wachtwoord.		18

Achteraanzicht

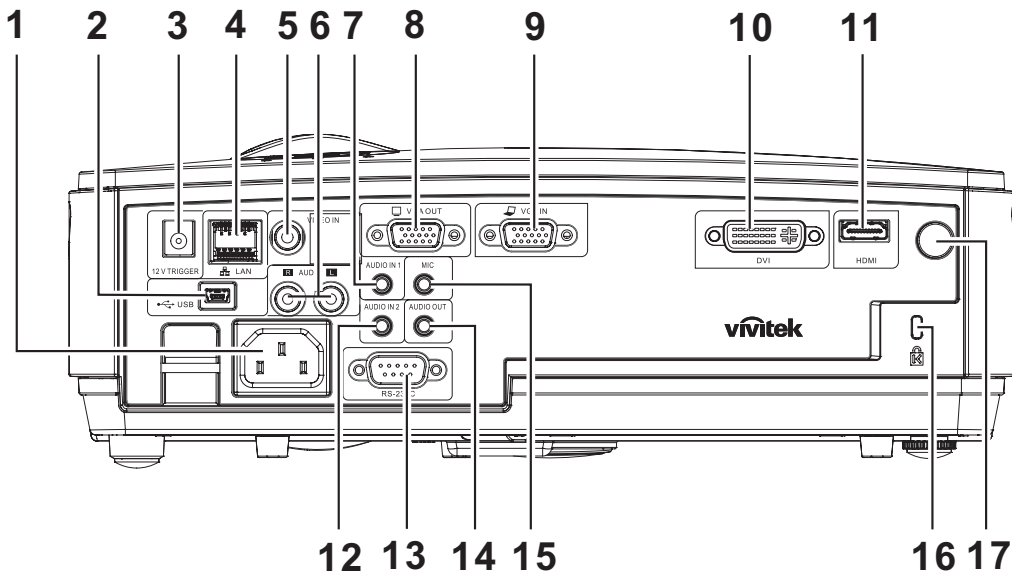

ONDERDEEL	LABEL	BESCHRIJVING	ZIE PAGINA:
1.	Netvoeding	De VOEDINGSKABEL aansluiten	11
2.	 (USB)	De USB-KABEL aansluiten van een computer	10
3.	12V TRIGGER (*)	Sluit de 12 V gelijkstroomuitgang aan	
4.	LAN	Een LAN-KABEL aansluiten van ethernet	
5.	VIDEO IN	De COMPOSITIE-KABEL van een video-apparaat aansluiten	
6.	AUDIO IN (L en R)	Sluit de AUDIOKABELs van een audio-apparaat aan	
7.	AUDIO IN – 1	Sluit een AUDIOKABEL aan vanaf het invoerapparaat	
8.	VGA-uitgang	Sluit de RGB-KABEL aan op een scherm	
9.	VGA IN	Sluit de RGB-KABEL van een computer en componenten aan	
10.	DVI	Sluit de DVI-KABEL aan op een scherm	
11.	HDMI™ (*)	De HDMI™-kabel aansluiten van een HDMI™-apparaat	
12.	AUDIO IN – 2 (*)	Sluit een AUDIOKABEL aan vanaf het invoerapparaat	
13.	RS-232C	De RS-232 seriële poortkabel aansluiten voor de afstandsbediening	
14.	AUDIO UIT	Sluit een audiokabel aan voor audio-doorlussen	
15.	MIC	Sluit het microfoon-invoerapparaat aan	
16.	Kensington slot	Bevestigen op een vast object met een Kensington®-slotsysteem	
17.	IR-ontvanger	Ontvangt IR-signaal van afstandsbediening	

**Opmerking:** (\*)Niet op alle modellen beschikbaar.

Onderaanzicht

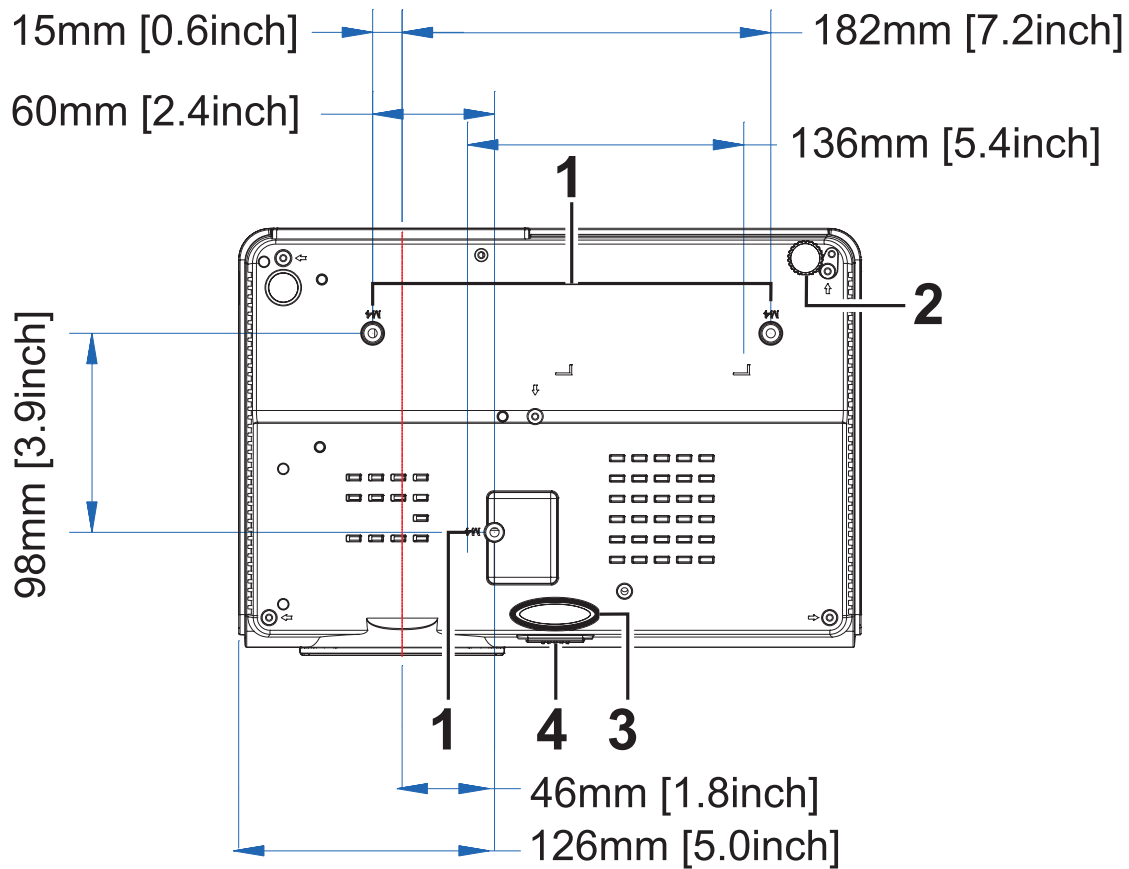

ONDERDEEL	LABEL	BESCHRIJVING	ZIE PAGINA:
1.	Plafond steungaten	Neem contact op met uw dealer voor meer informatie over het bevestigen van de beamer aan een plafond	
2.	Kantelafstelling	Draai de stelhefboom om de hoekstand aan te passen.	15
3.	Hoogteafstelling	De afstelling valt naar beneden zodra de stelknop ingedrukt wordt.	15
4.	Knop voor hoogteaanpassing	Druk hierop om de afstelling vrij te geven.	

**Opmerking:**

Zorg dat u bij het installeren uitsluitend UL vermelde plafondbevestigingen gebruikt. Gebruik bij plafondinstallaties goedgekeurde bevestigingssoftware en M4 schroeven met een maximale schroefdiepte van 12 mm (0,47 inch). De constructie van de plafondbevestiging moet de geschikte vorm en kracht bezitten. Het laadvermogen van de plafondbevestiging moet groter zijn dan het gewicht van de geïnstalleerde apparatuur, en als extra voorzorgsmaatregel in staat zijn om drie keer het gewicht van de apparatuur (niet minder dan 5,15 g) gedurende een periode van 60 seconden te weerstaan.

## Onderdelen van afstandsbediening

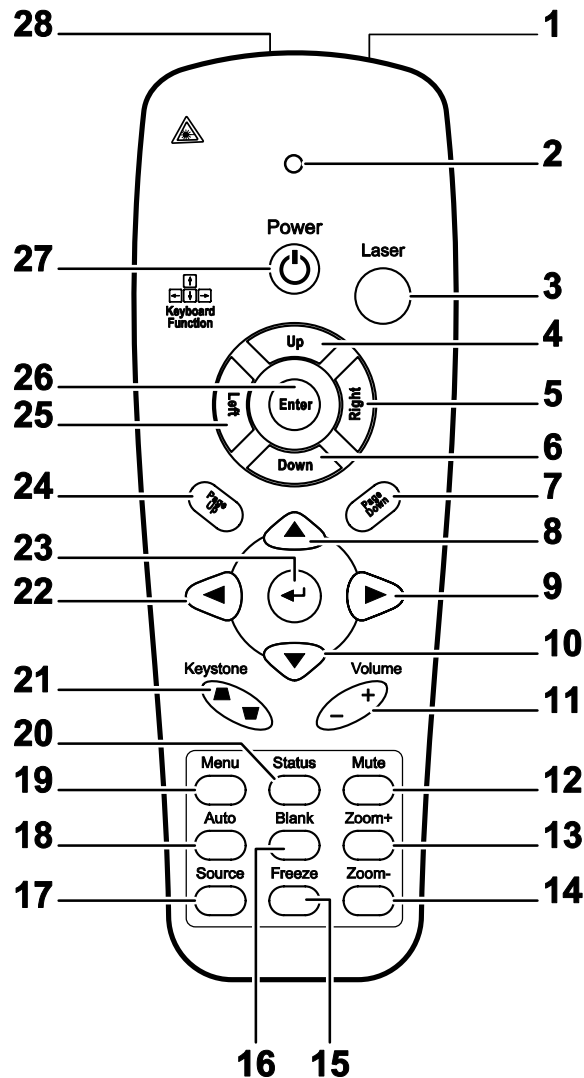

### **Belangrijk:**

1. Vermijd het gebruik van de beamer indien er fel fluorescerende lampen ingeschakeld zijn. Bepaalde hoge frequentie fluorescerende lampen kunnen het gebruik van de afstandsbediening verstoren.

2. Zorg dat de baan tussen de afstandsbediening en de beamer niet gehinderd wordt. Indien de baan tussen de afstandsbediening en de beamer gehinderd wordt, kan het signaal afkaatsen van bepaalde reflecterende oppervlakten, zoals beamerschermen.

3. De knoppen en de toetsen op het beamer hebben dezelfde functie als de overeenkomende toetsen op de afstandsbediening. Deze gebruikershandleiding beschrijft de functies gebaseerd op de afstandsbediening.

<b>ONDERDEEL</b>	<b>LABEL</b>	<b>BESCHRIJVING</b>	<b>ZIE PAGINA:</b>
<b>1.</b>	IR-zender	Verzendt signalen naar de beamer	
<b>2.</b>	Status LED	Brandt indien de afstandsbediening gebruikt wordt	
<b>3.</b>	Laser	Druk om de aanwijzer op het scherm te gebruiken	
<b>4.</b>	Omhoog	Pijl omhoog indien aangesloten via de USB op een PC	
<b>5.</b>	Rechts	Pijl rechts indien aangesloten via de USB op een PC	
<b>6.</b>	Omlaag	Pijl omlaag indien aangesloten via de USB op een PC	
<b>7.</b>	Pagina Omlaag	Pagina omlaag indien aangesloten via de USB op een PC	
<b>8.</b>	Cursor omhoog	Navigeert en wijzigt instellingen in het OSD	<b>18</b>
<b>9.</b>	Cursor rechts		
<b>10.</b>	Cursor omlaag		
<b>11.</b>	Volume +/-	Volume aanpassen	<b>17</b>
<b>12.</b>	Mute	Dempen van de ingebouwde luidspreker	
<b>13.</b>	Zoom+	Zoom in	
<b>14.</b>	Zoom-	Zoom uit	
<b>15.</b>	Freeze	Zet het beeld op het scherm stil of geeft het weer vrij	
<b>16.</b>	Blanco	Maak het scherm leeg	
<b>17.</b>	Source	Detecteert het invoertoestel	
<b>18.</b>	Auto	Auto afstelling voor fase, meelopen, afmeting en positie	
<b>19.</b>	Menu	Opent het OSD	<b>18</b>
<b>20.</b>	Status	Opent het OSD Status menu (het menu wordt alleen geopend indien er een invoertoestel gedetecteerd wordt)	<b>40</b>
<b>21.</b>	Trapezium boven/onder	Corrigeert beeld-trapezium (breder boven/onder) effect	<b>16</b>
<b>22.</b>	Cursor links	Navigeert en wijzigt instellingen in het OSD	<b>18</b>
<b>23.</b>	Enter	Wijzigt de instellingen in het OSD	
<b>24.</b>	Pagina Omhoog	Pagina omhoog indien aangesloten via de USB op een PC	
<b>25.</b>	Links	Pijl links indien aangesloten via de USB op een PC	
<b>26.</b>	Enter	Enter toets indien aangesloten via de USB op een PC	
<b>27.</b>	Power	In- of uitschakelen van de beamer	<b>11</b>
<b>28.</b>	Laser	Gebruik als aanwijzer op het scherm. <b>RICHT NIET OP DE OGEN.</b>	

## **Gebruiksbereik van afstandsbediening**

De afstandsbediening maakt gebruik van een infrarode overdracht om de beamer te bedienen. Het is niet noodzakelijk om de afstandsbediening direct op de beamer te richten. Vooropgesteld dat u de afstandsbediening niet loodrecht houdt aan de zijkanten of de achterkant van de beamer, zal de afstandsbediening goed werken binnen een straal van 7 meters (23 voet) en 15 graden boven of onder het niveau van de beamer. Indien de beamer niet reageert op de afstandsbediening, gaat u iets dichterbij de beamer toe.

## **Toetsen van projector en afstandsbediening**

De beamer kan gebruikt worden met de afstandsbediening of met de toetsen bovenop de beamer. Alle handelingen kunnen uitgevoerd worden met de afstandsbediening; echter, het gebruik van de toetsen op de beamer zijn beperkt.



## INSTELLINGEN EN GEBRUIK

### De batterijen in de afstandsbediening plaatsen

1. Verwijder de kap van het batterijgedeelte door de kap in de richting van de pijl te schuiven.

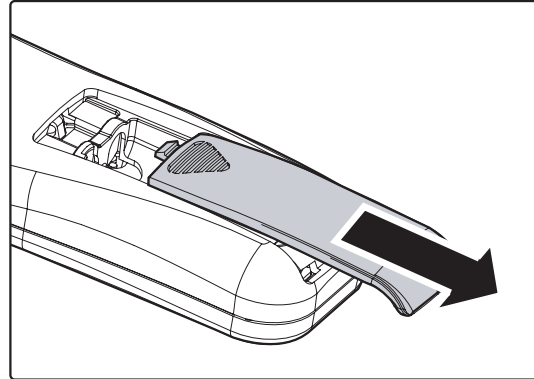

2. Plaats de batterij met de positieve kant naar boven.

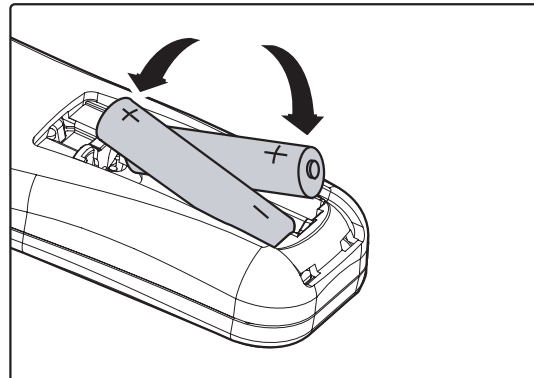

3. Plaats de kap terug.

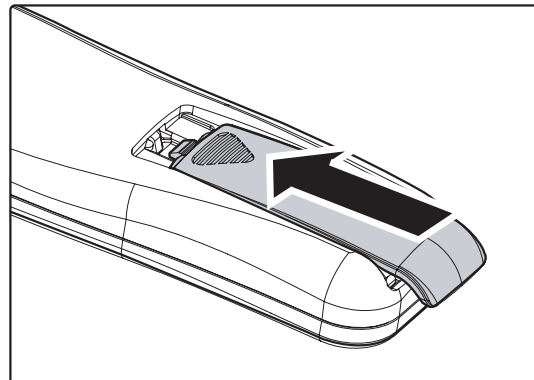

**Let op:**

1. Gebruik uitsluitend AAA batterijen (Alkaline batterijen worden aanbevolen).
2. Gooi gebruikte batterijen weg volgens lokale wetgeving.
3. Verwijder de batterijen indien de beamer langere tijd niet gebruikt wordt.

## Invoertoestellen aansluiten

Er kunnen tegelijkertijd een PC of een notebook computer en videotoeestellen aangesloten worden op de beamer. Videotoestellen zijn DVD, VCD en VHS spelers, als ook film camcorders en digitale fotocamera's. Controleer de gebruikershandleiding van het aangesloten toestel om de juiste uitvoeraansluiting te bevestigen.

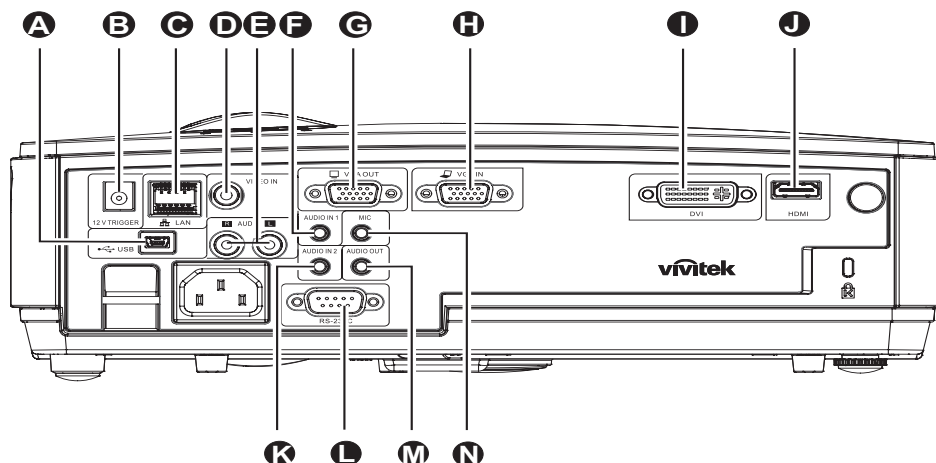

ONDERDEEL	LABEL	BESCHRIJVING
<b>A</b>	(USB)	Sluit de USB-KABEL aan vanaf een computer.
<b>B</b>	12V TRIGGER (*)	Sluit de 12V gelijkstroomuitgang aan
<b>C</b>	LAN	Een LAN-KABEL aansluiten van ethernet
<b>D</b>	VIDEO IN	De COMPOSITIE-KABEL van een video-apparaat aansluiten
<b>E</b>	AUDIO IN (L en R)	Sluit de AUDIOKABELS aan van een audioapparaat
<b>F</b>	AUDIO IN -1	Sluit een AUDIOKABEL aan vanaf het invoerapparaat
<b>G</b>	VGA-uitgang	De RGB-KABEL aansluiten op een scherm (Loopthrough alleen voor VGA IN-1)
<b>H</b>	VGA IN	De RGB-KABEL van een computer en componenten aansluiten
<b>I</b>	DVI	Sluit de DVI-KABEL aan op een scherm
<b>J</b>	HDMI™ (*)	De HDMI™-kabel aansluiten van een HDMI™-apparaat
<b>K</b>	AUDIO IN -2 (*)	Sluit een AUDIOKABEL aan vanaf het invoerapparaat
<b>L</b>	RS-232C	Sluit de RS-232 seriële poortkabel aan voor de afstandsbediening
<b>M</b>	AUDIO UIT	Sluit een audiokabel aan voor audio-doorlussen
<b>N</b>	MIC	Sluit het microfoon-invoerapparaat aan

**Opmerking:** (\*) Niet op alle modellen beschikbaar.

**Waarschuwing:**

Koppel, als veiligheidsmaatregelen, alle stroom naar de beamer en aangesloten toestel los voordat u aansluitingen gaat uitvoeren.

## De beamer in- en uitschakelen

1. Sluit de stroomkabel aan op de beamer. Sluit de andere kant aan op een stopcontact.  
Het  controlelampje op de beamer gaat branden.

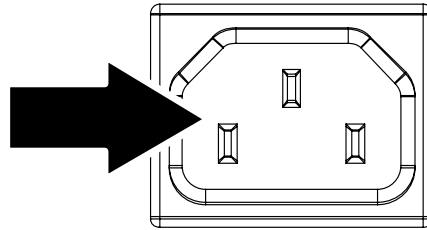

2. Schakel de aangesloten toestellen in.
3. Controleer of de led niet oranje knippert. Druk daarna op de hoofdschakelaar  om de projector in te schakelen.

Het splashscherm van de beamer wordt getoond en de aangesloten toestellen worden gedetecteerd.

Zie *Een toegangswachtwoord instellen (Veiligheidsvergrendeling)* instellen op pagina 13 indien de veiligheidsvergrendeling geactiveerd is.



4. Indien er meer dan één invoertoestel aangesloten is, drukt u op de **BRON** knop en bladert u door de toestellen met behulp van  . (Component wordt ondersteund met behulp van de RGB naar COMPONENT ADAPTER.)



- VGA: AnalooG RGB  
Component: DVD-ingang YCbCr / YPbPr of HDTV-ingang YPbPr via HD15-connector
- Samengesteld video: Traditioneel samengesteld video
- DVI: AnalooG RGB, DVI
- HDMI: HDMI (Niet op alle modellen beschikbaar.)

- 5.** Indien het bericht "Voeding Uit?  
Nogmaals op **Voeding** drukken" wordt  
getoond, drukt u op de **POWER** toets.  
De beamer wordt uitgeschakeld.



**Let op:**

1. *Verwijder de lensdop voordat u de beamer start.*
2. *Koppel de voedingskabel niet los tot de VOEDINGS-led stopt met knipperen, waarmee wordt aangegeven dat de projector is afgekoeld.*

## Een toegangswachtwoord instellen (Veiligheidsvergrendeling)

U kunt de vier (pijl) toetsen gebruiken voor het instellen van een wachtwoord en voor het voorkomen van onbevoegd gebruik van de beamer. Indien deze functie geactiveerd is, moet het wachtwoord ingevoerd worden nadat u de beamer heeft gestart. (Zie *Navigeren in het OSD* op pagina 18 en *De OSD-taal instellen* op pagina 19 voor hulp bij het gebruik van de OSD-menu's.)

### Belangrijk:

*Bewaar het wachtwoord op een veilige plek. Zonder het wachtwoord zult u de beamer niet kunnen gebruiken. Indien u het wachtwoord kwijt raakt, neemt u contact op met uw verkoper voor informatie over het wissen van het wachtwoord.*

1. Druk op de **MENU** toets om het OSD-menu te openen.
2. Druk op de cursor **◀▶** toets om naar het **Installatie I** menu te gaan, druk op de cursorknoppen **▲▼** om **Geavanceerd** te selecteren.

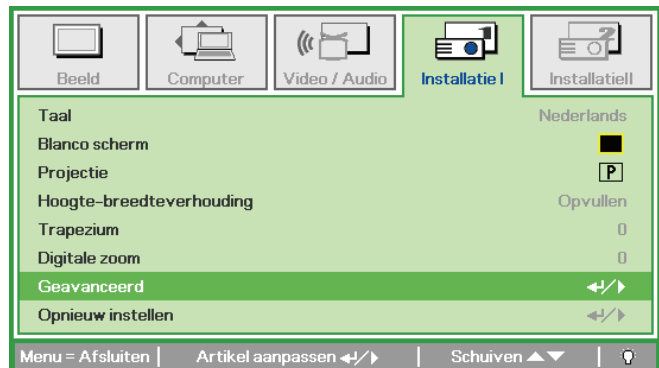
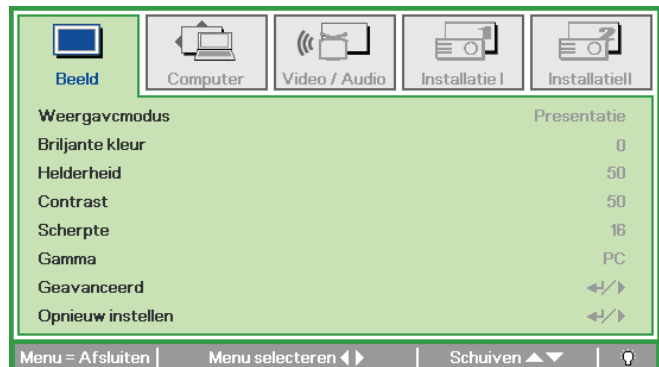

3. Druk op de cursor **▲▼** toets voor het selecteren van **Veiligheidsvergrendeling**.
4. Druk op de cursor **◀▶** toets om de functie veiligheidsvergrendeling in of uit te schakelen.

Een dialoogvenster wordt automatisch geopend.

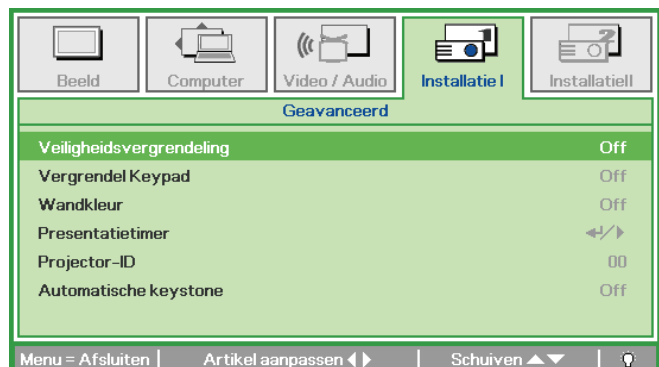

5. U kunt de cursortoetsen ▲▼◀▶ op het toetsenpaneel of de IR afstandsbediening gebruiken voor het invoeren van het wachtwoord. U kunt iedere combinatie gebruiken, inclusief dezelfde pijl vijf keer, maar niet meer dan vijf.

Druk op de cursortoetsen in een willekeurige volgorde om het wachtwoord in te stellen. Druk op de **MENU**-toets voor het afsluiten van het dialoogvenster.



6. Het wachtwoord bevestigen menu wordt geopend indien de gebruiker op de powerknop drukt en de **Veiligheidsvergrendeling** geactiveerd is. Voer het wachtwoord in de volgorde die u heeft ingesteld in stap 5, in. Indien u het wachtwoord vergeten bent, neemt u contact op met het servicecentrum. Het servicecentrum controleert of u de eigenaar bent en helpt met het verwijderen van het wachtwoord.



## Het beamerniveau aanpassen

Let op het volgende bij het instellen van de beamer:

- De beamertafel of - steun moet waterpas en stevig zijn.
- Plaats de beamer zo dat deze loodrecht op het scherm staat.
- Zorg dat de kabels veilig zijn. U kunt erover vallen.

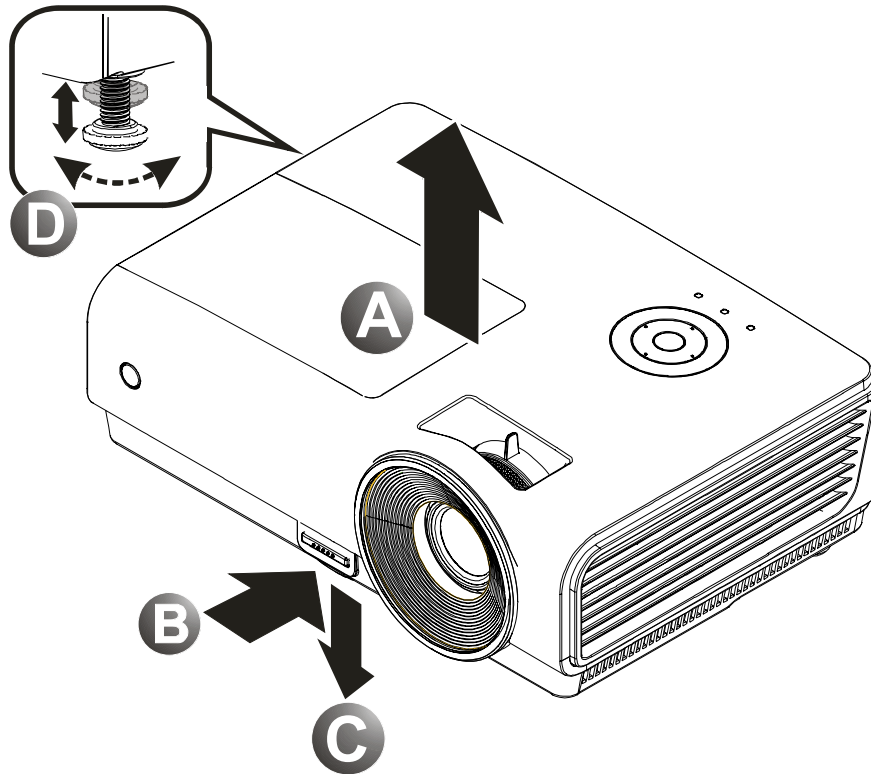

1. Om het niveau van de beamer te verhogen, tilt u de beamer [A] op en drukt u op de knop hoogte aanpassing [B].

De hoogte aanpassing valt omlaag [C].

2. Om het niveau van de beamer te laten zakken, drukt u op de knop hoogte aanpassing en duwt u omlaag op de bovenkant van de beamer.

3. Om de hoek van het beeld aan te passen, draait u de kantel aanpassing [D] rechts of links totdat de gewenste hoek bereikt is.

## De zoom, de focus en het trapezium aanpassen

1. Gebruik de bediening **Beeld - zoomen** (alleen op de projector) om de afmetingen van het geprojecteerde beeld te wijzigen **B**.(\*)

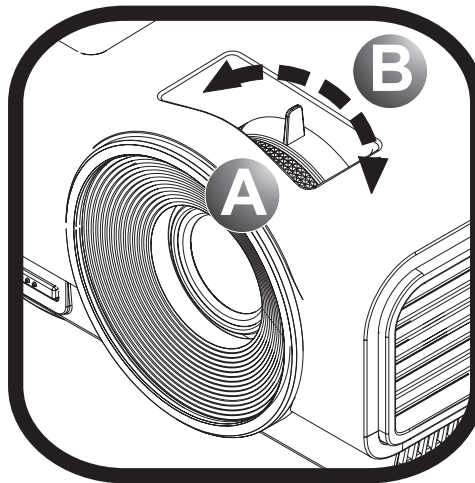

2. Gebruik de **Image-focus** bediening (alleen op de beamer) voor het scherper stellen van het geprojecteerde beeld **A**.

3. Gebruik de **TRAPEZIUM**-toetsen (alleen op de beamer of op de afstandsbediening) voor het corrigeren van het beeld-trapezium (breder boven of onder) effect.

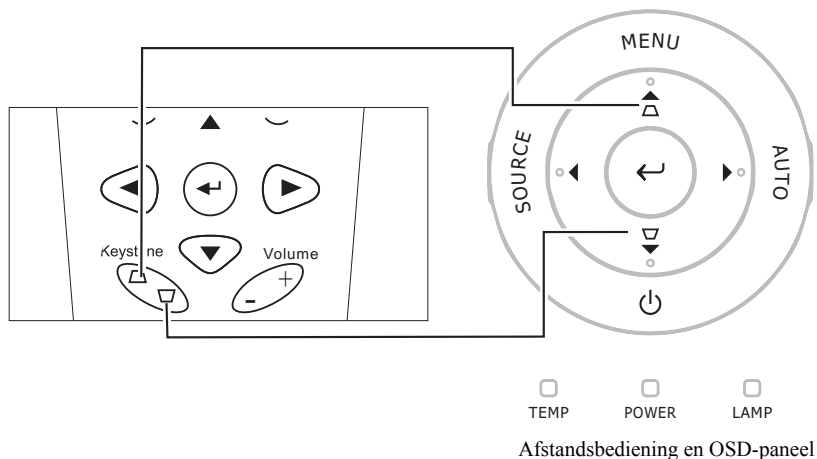

4. De trapeziumbediening verschijnt op het scherm.



**Opmerking:** (\*)Niet op alle modellen beschikbaar.



## Het volume aanpassen

1. Druk op de **Volume** toetsen +/- op de afstandsbediening. De volume bediening verschijnt op het scherm.

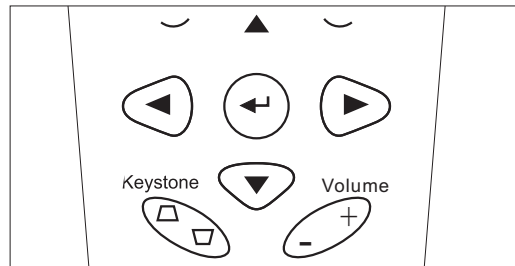

2. Druk op de **Linker** of **Rechter Cursortoetsen** op het toetsenpaneel voor het aanpassen van **Volume +/-**.

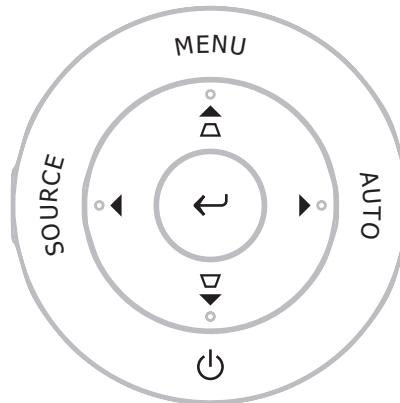

TEMP POWER LAMP



3. Druk op de **MUTE** knop voor het uitschakelen van het volume (deze functie is alleen beschikbaar op de afstandsbediening).



## ON-SCREEN DISPLAY (OSD) MENU INSTELLINGEN

### OSD-menubediening

De beamer is uitgerust met een OSD waarmee u het beeld kunt aanpassen en verschillende instellingen kunt wijzigen.

#### Navigeren in het OSD

U kunt de afstandsbediening cursor toetsen of de toetsen bovenop de beamer gebruiken om te navigeren en het OSD te wijzigen. De volgende afbeelding toont de overeenkomende toetsen op de beamer.

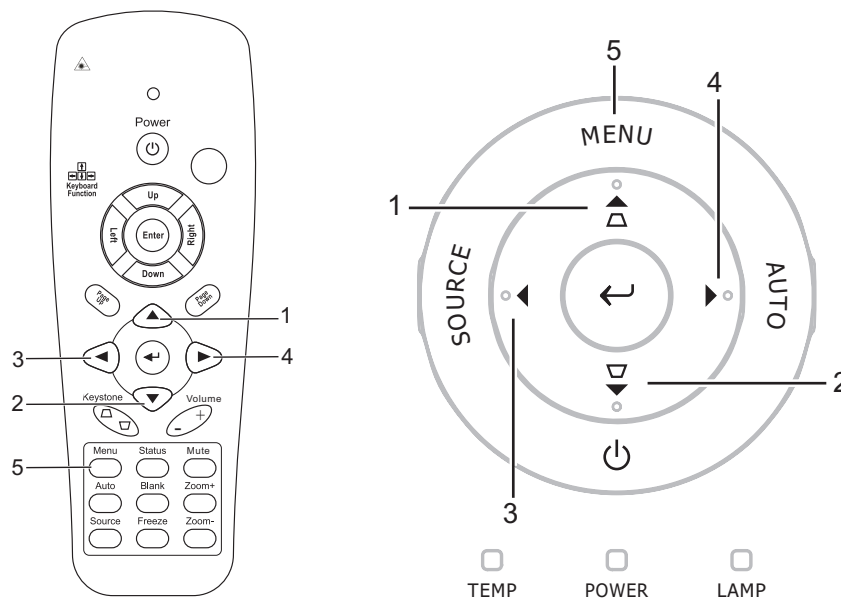

1. Om het OSD te openen, drukt u op de **MENU** toets.
2. Er zijn vijf menu's. Druk op de cursor ◀▶ toets om door de menu's te bladeren.
3. Druk op de cursor ▲▼ toets om omhoog en omlaag te gaan in een menu.
4. Druk op ◀▶ om de waarde van de instellingen te wijzigen.
5. Druk op **MENU** om het OSD of een submenu af te sluiten.

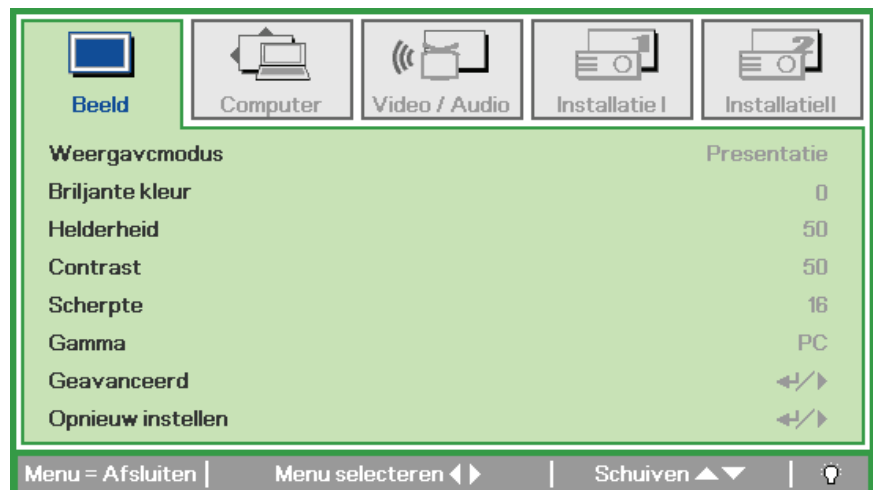

#### **Opmerking:**

Afhankelijk van de videobron zijn niet alle onderdelen in het OSD beschikbaar. Bijvoorbeeld, de **Horizontale/Verticale Positie** onderdelen in het **Computer** menu kan alleen aangepast worden indien aangesloten op een PC. Onderdelen die niet beschikbaar zijn, kunnen niet geopend worden en zijn grijs gemaakt.

## De OSD-taal instellen

Stel voordat u doorgaat de OSD-taal in op uw voorkeur.

1. Druk op de **MENU** toets. Druk op de cursor ◀▶ toets om te navigeren naar Installatie I.



2. Druk op de cursor ▲▼ toets totdat **Taal** gemarkeerd is.

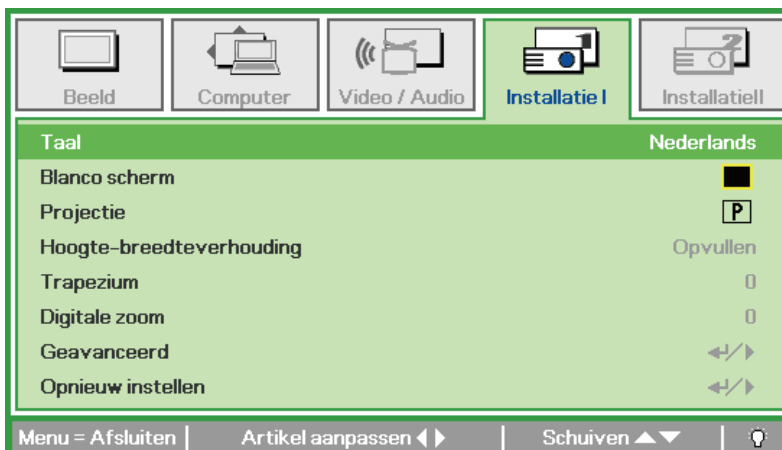

3. Druk op de cursor ◀▶ toets totdat de gewenste taal gemarkeerd is.
4. Druk twee keer op de **MENU** toets om het OSD te sluiten.

## OSD-menu overzicht

Gebruik de volgende afbeelding om snel een instelling te vinden of het bereik voor een instelling te bepalen.

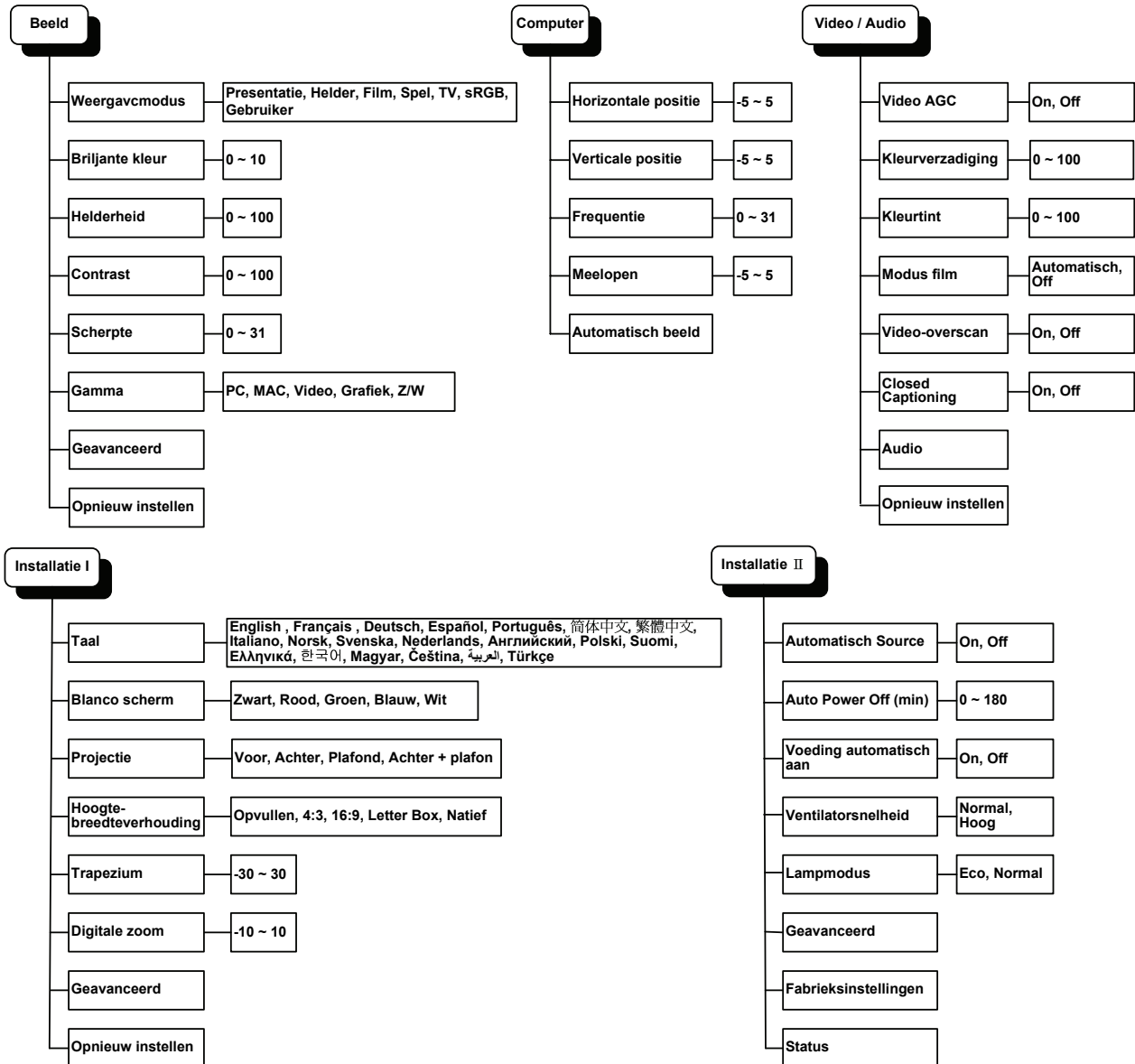

## OSD-Submenu Overzicht

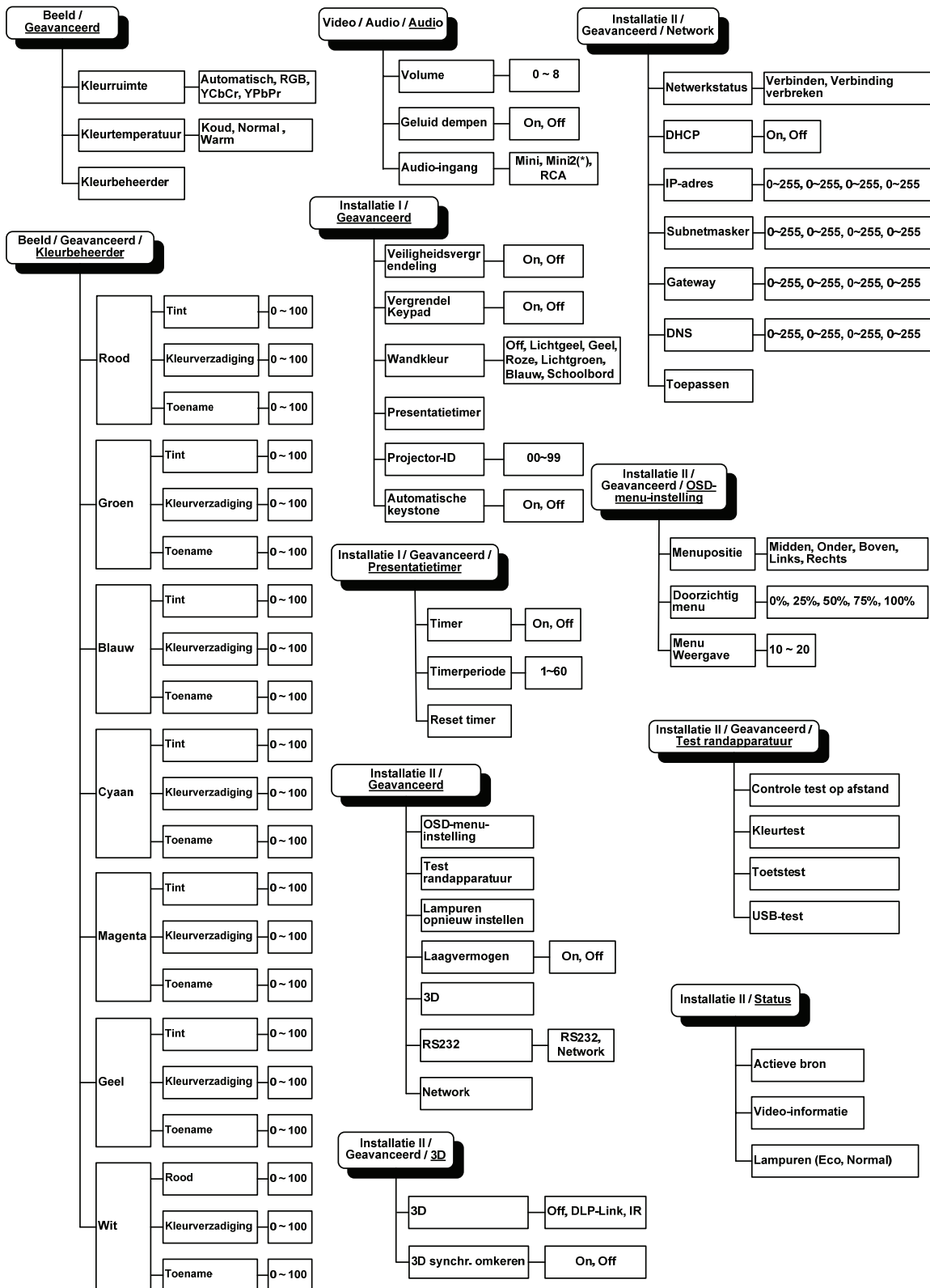

**Opmerking:**

(\* ) Niet op alle modellen beschikbaar.

## Beeld Menu

Druk op de **MENU**-toets voor het openen van het **OSD**-menu. Druk op de cursortoets ◀▶ voor het openen van het **Beeld-Menu**. Druk op de cursortoets ▲▼ om omhoog en omlaag te gaan in het **Beeld**menu. Druk op ◀▶ om de waarde van de instellingen te wijzigen.

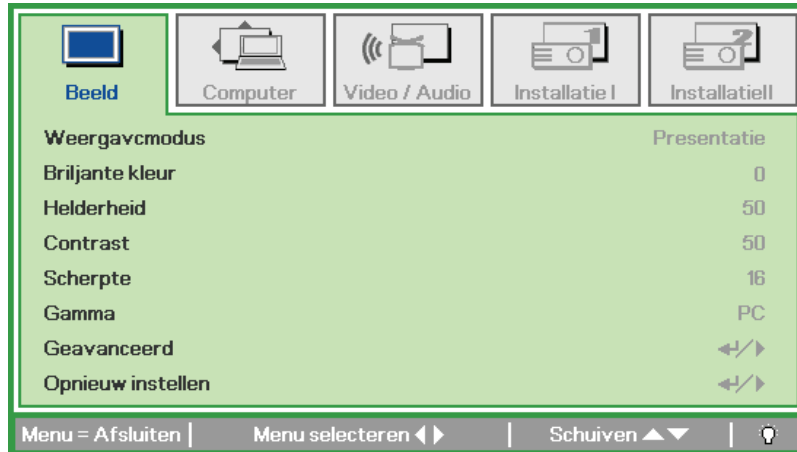

ONDERDEEL	BESCHRIJVING
Weergavemodus	Druk op de cursor ◀▶ toets om de Weergavemodus te selecteren.
Briljante kleur	Druk op de cursor ◀▶ toets om de waarde van Briljante kleur aan te passen.
Helderheid	Druk op de cursor ◀▶ toets om de helderheid van het scherm aan te passen.
Contrast	Druk op de cursor ◀▶ toets om het contrast van het scherm aan te passen.
Scherppte	Druk op de cursor ◀▶ toets om de scherppte van het scherm aan te passen.
Gamma	Druk op de cursor ◀▶ toets om de gammacorrectie van het scherm aan te passen.
Geavanceerd	Druk op ◀ (Enter) / ▶ om het menu Geavanceerd te openen. Zie <i>Geavanceerde functie</i> op pagina 23.
Opnieuw instellen	Druk op ◀ (Enter) / ▶ om alle instellingen opnieuw in te stellen op de standaard waarden.

Geavanceerde functie

Druk op de **MENU**-toets voor het openen van het **OSD**-menu. Druk op ◀▶ voor het openen van het **Beeld**menu. Druk op ▼▲ voor het openen van het menu **Geavanceerd** en druk vervolgens op **Enter** of ▶. Druk op ▼▲ om omhoog en omlaag te gaan in het menu **Geavanceerd**.

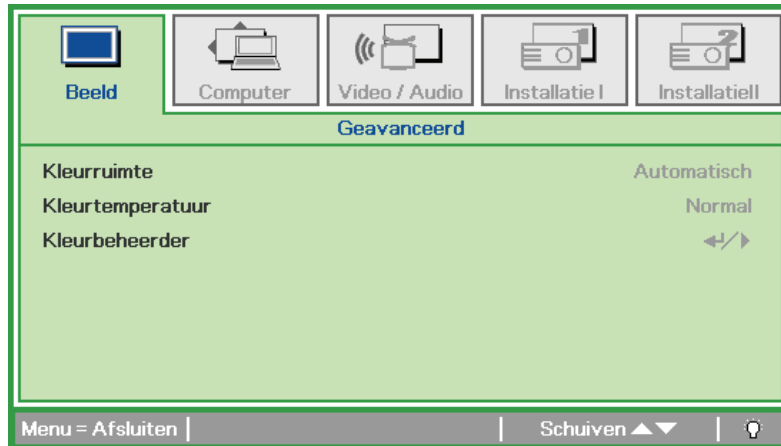

ONDERDEEL	BESCHRIJVING
Kleurruimte	Druk op de cursor ◀▶ toets om de Kleurruimte aan te passen. (Bereik: Automatisch – RGB – YPbPr- YCbCr)
Kleurtemperatuur	Druk op de cursor ◀▶ toets om de kleurtemperatuur aan te passen. (Bereik: Koel – Normaal – Warm)
Kleurbeheerder	Druk op ◀ (Enter) / ▶ om het menu Kleurbeheerder te openen. (Bereik: Rood-Groen-Blauw-Cyaan-Magenta-Geel-Wit). Zie pagina 24 voor meer informatie over de <i>Kleurbeheerder</i> .

Kleurbeheerder

Druk op ◀ (Enter) / ▶ voor het openen van het submenu **Kleurbeheerder**.

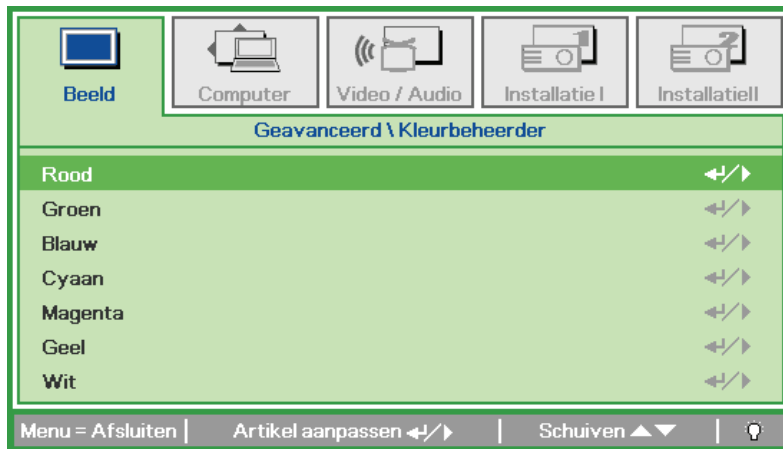

ONDERDEEL	BESCHRIJVING
Rood	Selecteer om de Rode Kleurbeheerder te openen. Druk op de ◀▶ toetsen om de Tint, Kleurverzadiging, en Toename aan te passen.
Groen	Selecteer om de Groene Kleurbeheerder te openen. Druk op de ◀▶ toetsen om de Tint, Kleurverzadiging, en Toename aan te passen.
Blauw	Selecteer om de Blauwe Kleurbeheerder te openen. Druk op de ◀▶ toetsen om de Tint, Kleurverzadiging, en Toename aan te passen.
Cyaan	Selecteer om de Cyaan Kleurbeheerder te openen. Druk op de ◀▶ toetsen om de Tint, Kleurverzadiging, en Toename aan te passen.
Magenta	Selecteer om de Magenta Kleurbeheerder te openen. Druk op de ◀▶ toetsen om de Tint, Kleurverzadiging, en Toename aan te passen.
Geel	Selecteer om de Gele Kleurbeheerder te openen. Druk op de ◀▶ toetsen om de Tint, Kleurverzadiging, en Toename aan te passen.
Wit	Selecteer om de Witte Kleurbeheerder te openen. Druk op de ◀▶ toetsen om Rood, Groen en Blauw aan te passen.



## Computermenu

Druk op de **MENU**-toets voor het openen van het **OSD**-menu. Druk op de cursortoets ◀▶ voor het openen van het **Computermenu**. Druk op de cursortoets ▲▼ om omhoog en omlaag te gaan in het Computermenu. Druk op ◀▶ om de waarde van de instellingen te wijzigen.

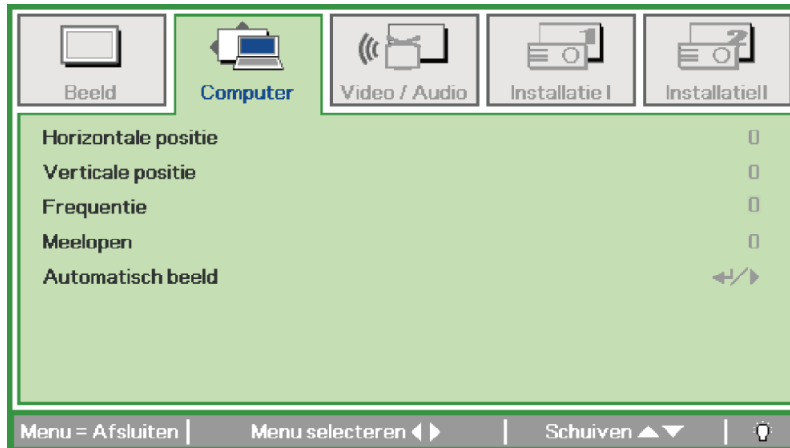

ONDERDEEL	BESCHRIJVING
Horizontale positie	Druk op de cursor ◀▶ toets om de beeldpositie naar links of rechts aan te passen.
Verticale positie	Druk op de cursor ◀▶ toets om de beeldpositie omhoog of omlaag aan te passen.
Frequentie	Druk op de cursor ◀▶ toets om de A/D bemonsteringsklok aan te passen.
Meelopen	Druk op de cursor ◀▶ toets om de A/D bemonsteringspunt aan te passen.
Automatisch beeld	Druk op ◀ (Enter) / ▶ voor automatische aanpassing voor fase, meelopen, afmeting en positie.

## Video/Audio-menu

Druk op de **MENU**-toets voor het openen van het **OSD**-menu. Druk op de cursortoets ◀▶ voor het openen van het **Video/Audio**-menu. Druk op de cursortoets ▲▼ om omhoog en omlaag te gaan in het **Video/Audio**-menu. Druk op ◀▶ om de waarde van de instellingen te wijzigen.



ONDERDEEL	BESCHRIJVING
Video AGC	Druk op de ◀▶ toetsen voor het in- of uitschakelen van de Automatische Toenamecontrole voor de videobron.
Kleurverzadiging	Druk op de ◀▶ toetsen om de kleurverzadiging aan te passen.
Kleurtint	Druk op de ◀▶ toetsen om de kleurtint aan te passen.
Modus film	Druk op de ◀▶ toetsen om een andere modus film te selecteren.
Video-overscan	Druk op de ◀▶ toetsen voor het in- of uitschakelen van de video-overscan.
Closed captioning	Druk op de knoppen ◀▶ om Closed captioning te activeren of te inactiveren
Audio	Druk op ◀ (Enter) / ▶ om het menu Audio te openen. Zie <i>Audio</i> op pagina 27.
Opnieuw instellen	Druk op ◀ (Enter) / ▶ om alle instellingen opnieuw in te stellen op de standaard waarden.

**Opmerking:**

*Video-onregelmatigheden kunnen optreden bij het afspelen van gekruiste video. Om dit probleem op te lossen, opent u het Video / Audio-menu en past u de functie Modus Film aan.*

Audio

Druk op ◀ (Enter) / ▶ voor het openen van het **Audio**-submenu.

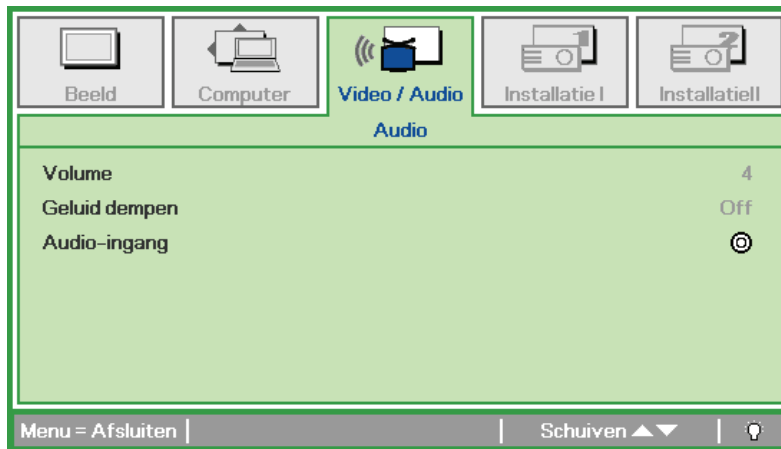

ONDERDEEL	BESCHRIJVING
Volume	Druk op de ◀▶ toetsen om het audiovolume aan te passen. (Bereik: 0~8)
Geluid dempen	Druk op de ◀▶ toetsen voor het in- of uitschakelen van de luidspreker.
Audio-ingang	Druk op de cursorknoppen ◀▶ om de audio-ingang te selecteren (Bereik: Mini ~ RCA)

## Installatie I Menu

Druk op de **MENU**-toets voor het openen van het **OSD**-menu. Druk op de cursortoets ◀▶ voor het openen van het menu **Installatie I**. Druk op de cursor ▲▼ toets om omhoog en omlaag te gaan in het menu **Installatie I**. Druk op ◀▶ om de waarde van de instellingen te wijzigen.



ONDERDEEL	BESCHRIJVING
Taal	Druk op de cursor ◀▶ toets voor het selecteren van een ander lokalisatiemenu.
Blanco Scherm	Druk op de cursor ◀▶ toets voor het selecteren van een andere kleur voor een blanco scherm.
Projectie	Druk op de cursor ◀▶ toets om te kiezen uit vier projectiemethodes:
Hoogte-breedteverhouding	Druk op de cursor ◀▶ toets voor het aanpassen van de hoogte-breedteverhouding.
Trapezium	Druk op de cursor ◀▶ toets om het trapezium van het scherm aan te passen.
Digitale zoom	Druk op de cursor ◀▶ toets voor het aanpassen van het Digitale zoom menu. (Bereik: -10 ~ +10)
Geavanceerd	Druk op ◀ (Enter) / ▶ om naar het menu Geavanceerd te gaan. Zie <i>Geavanceerde Functie</i> op pagina 32.
Opnieuw instellen	Druk op ◀ (Enter) / ▶ voor het opnieuw instellen van de standaard waarden (behalve Taal en Veiligheidsvergrendeling).

Geavanceerde functies

Druk op de knop **Menu** om het **OSD**-menu te openen. Druk op ◀▶ om naar het menu **Installatie I** te gaan. Druk op ▲▼ om naar het menu **Geavanceerd** te gaan en druk vervolgens op **Enter** of ▶. Druk op ▲▼ om omhoog en omlaag te gaan in het menu **Geavanceerd**. Druk op ◀▶ om de waarden voor de instelling te wijzigen

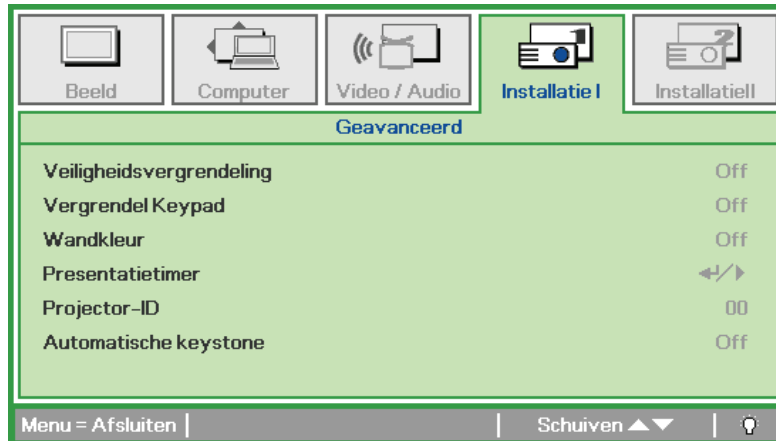

ONDERDEEL	BESCHRIJVING
Veiligheidsvergrendeling	Druk op de cursorknoppen ◀▶ om het veiligheidsslot te activeren of te inactiveren.
Vergrendel Keypad	Druk op de cursorknoppen ◀▶ om de keypadvergrendeling te activeren of te inactiveren.
Wandkleur	Druk op de cursorknoppen ◀▶ om een andere wandkleur te kiezen.
Presentatietimer	Druk op ◀ (Enter) / ▶ om naar het Presentatiemenu te gaan. Zie <i>Presentatietimer</i> op pagina 30.
Projector-ID	Druk op de cursor ◀▶ knop om een projector-ID van twee cijfers van 0 tot 99 in te stellen.
Automatische keystone	Druk op de cursorknop ◀▶ om de functie automatische trapeziumvorm in of uit te schakelen.

### Presentatietimer

Met de functie Presentatietimer kunt u de presentatietijd weergeven op het scherm om u te helpen bij een beter tijdsbeheer wanneer u presentaties geeft.

Druk op ◀ (Enter) / ▶ om naar het submenu **Presentatietimer** te gaan.

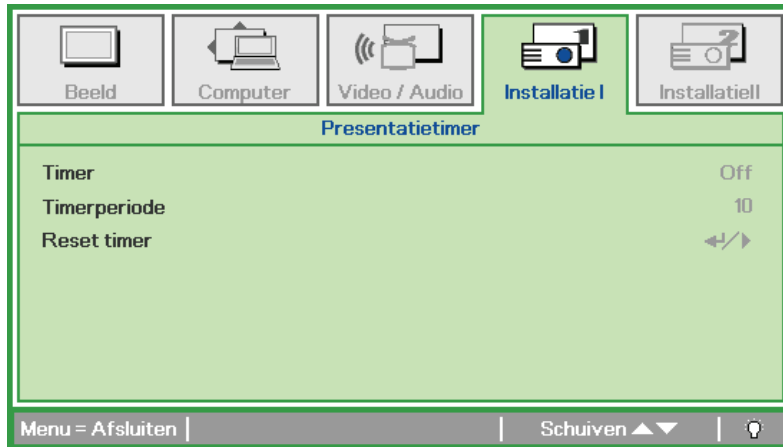

ONDERDEEL	BESCHRIJVING
Timer	Druk op de cursorknoppen ◀▶ om de presentatietimer te activeren of te inactiveren.
Timerperiode	Druk op de cursorknoppen ◀▶ om de weergaveduur aan te passen.
Reset timer	Druk op ◀ (Enter) / ▶ om de presentatietimerteller terug te stellen.

## Installatie II Menu

Druk op de **MENU**-toets voor het openen van het **OSD**-menu. Druk op de cursortoets ◀▶ voor het openen van het **Installatie II** menu. Druk op de cursortoets ▲▼ om omhoog en omlaag te gaan in het Installatie II menu.

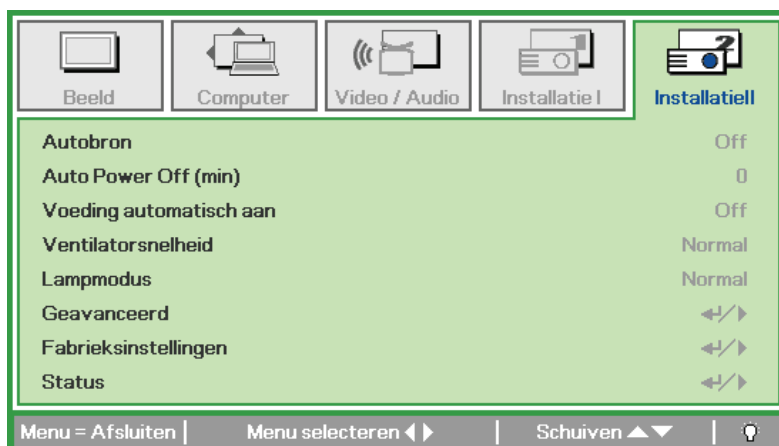

ONDERDEEL	BESCHRIJVING
Autobron	Druk op de cursor ◀▶ toets voor het in- of uitschakelen van de automatische bron detectie. (Bereik: On ~ Off)
Auto Power Off (min.)	Druk op de cursor ◀▶ toets voor het in- of uitschakelen van de automatische uitschakeling van de lamp indien er geen signaal is.
Voeding automatisch aan	Druk op de cursor ◀▶ toets voor het in- of uitschakelen van de automatische Power Aan functie indien de stroom ingeschakeld wordt.
Ventilatorsnelheid	Druk op de cursor ◀▶ toets voor het wisselen tussen de Normale en de Hoge ventilatorsnelheden. <b>Opmerking:</b> We raden aan om de hoge ventilatorsnelheid te selecteren in gebieden met hoge temperaturen, hoge vochtigheid of hoog gelegen.
Lampmodus	Druk op de cursor ◀▶ toets voor het selecteren van de lamp modus voor hogere helderheid of lagere helderheid om de levensduur van de lamp te verlengen.
Geavanceerd	Druk op ◀ (Enter) / ▶ om het menu Geavanceerd te openen. Zie <i>Geavanceerde Functie</i> op pagina 32.
Fabrieksinstellingen	Druk op ◀ (Enter) / ▶ om alle onderdelen terug te zetten naar de fabrieksinstellingen.
Status	Druk op ◀ (Enter) / ▶ om het Status menu te openen. Zie pagina 40 voor meer informatie over <i>Status</i> .

Geavanceerde Functie

Druk op de **MENU**-toets voor het openen van het **OSD** menu. Druk op ◀▶ voor het openen van het **Installatie II** menu. Druk op ▲▼ voor het openen van het **Geavanceerd** menu en druk vervolgens op **Enter** of ▶. Druk op ▲▼ om omhoog en omlaag te gaan in het **Geavanceerd** menu. Druk op ◀▶ om de waarden van de instelling te wijzigen.

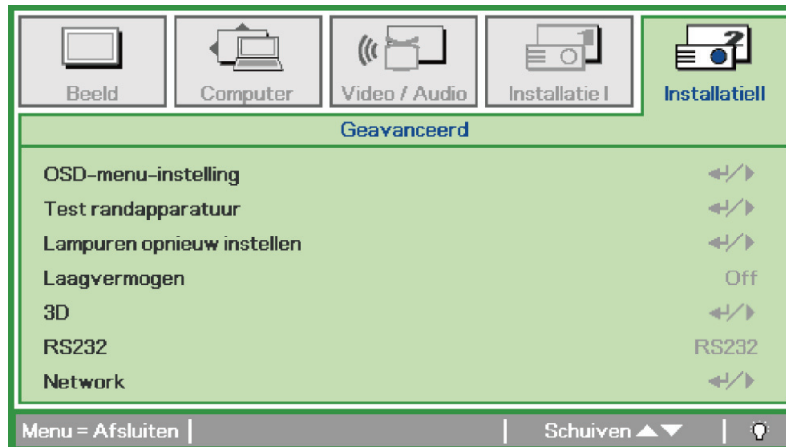

ONDERDEEL	BESCHRIJVING
OSD-menu-instelling	Druk op Enter / ▶ voor het openen van het OSD-instellingenmenu. Zie pagina 33 voor meer informatie over de OSD-Menu instelling.
Test randapparatuur	Druk op Enter/ ▶ voor het openen van het menu Test randapparatuur. Zie pagina 33 voor meer informatie over Test Randapparatuur.
Lampuren opnieuw instellen	Dit onderdeel moet na het vervangen van de lamp opnieuw ingesteld worden. Zie pagina 34 voor meer informatie over het opnieuw instellen van de branduren.
Laagvermogen	Druk op ◀▶ om het lage energieverbruik in en uit te schakelen.
3D	Druk op ◀ (Enter) / ▶ om het 3D-menu te openen. Zie pagina 34 voor meer informatie over de instelling 3D .
RS232	Druk op ◀▶ om RS232 (afstand) of Network (LAN) te selecteren, afhankelijk van de manier waarop de beamer is aangesloten.
Network	Druk op ◀ (Enter) / ▶ om naar het Networkmenu te gaan. Zie pagina 35 voor meer informatie over het <i>Network</i> .

**Opmerking:**

*Om de 3D-functie te gebruiken, activeert u eerst Film afspelen in de 3D-instelling die u hebt gevonden in het dvd-apparaat onder het menu 3D Disc.*

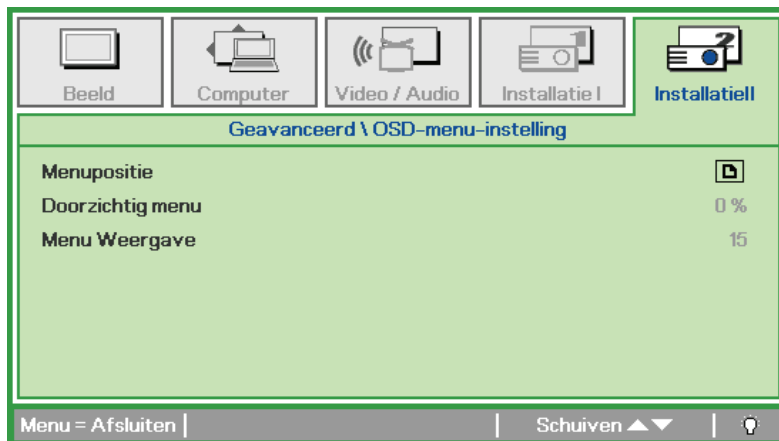

OSD-menu-instelling

ONDERDEEL	BESCHRIJVING
Menupositie	Druk op de ◀▶ toets voor het selecteren van een andere OSD-locatie.
Doorzichtig menu	Druk op de ◀▶ toets om een doorzichtigheidsniveau van de OSD-achtergrond te selecteren.
Menu Weergave	Druk op de ◀▶ toets voor het selecteren van de OSD-time-out vertraging.

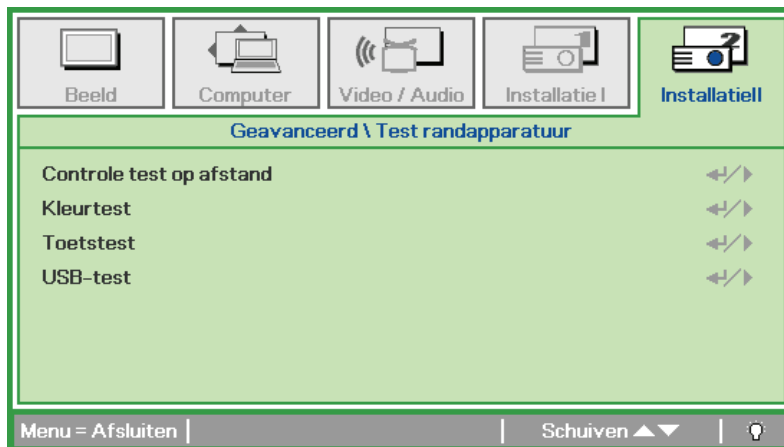
Test randapparatuur

ONDERDEEL	BESCHRIJVING
Controle test op afstand	Druk op ◀ (Enter) / ▶ voor het testen van de IR-afstandsbediening voor diagnostiek.
Kleurtest	Druk op ◀ (Enter) / ▶ voor het selecteren van andere schermkleuren.
Toetstest	Druk op ◀ (Enter) / ▶ voor het testen van de toetsen op het toetsenpaneel.
USB-test	Druk op ◀ (Enter) / ▶ voor het testen van de USB-aansluitingen met de aangesloten PC.

Lampuren opnieuw instellen



Zie *De lamp opnieuw instellen* op pagina 43 voor het opnieuw instellen van de teller van de branduren.

3D

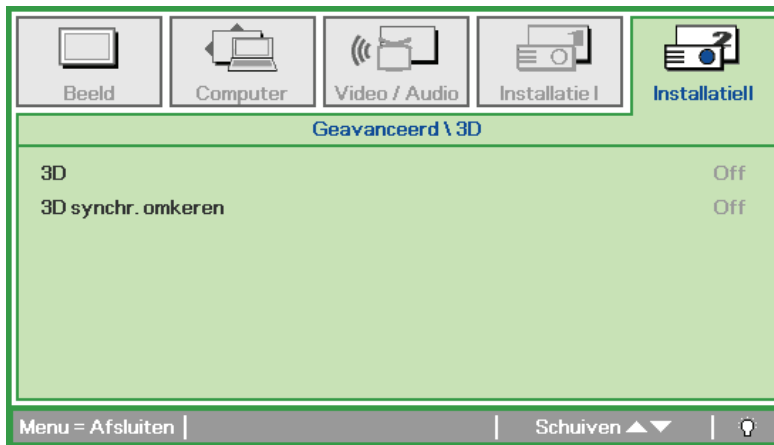

ONDERDEEL	BESCHRIJVING
3D	Druk op ◀▶ om Uit, DLP-Link of IR te selecteren.
3D synchr. omkeren	Druk op ◀▶ om 3D synchr. omkeren in of uit te schakelen.

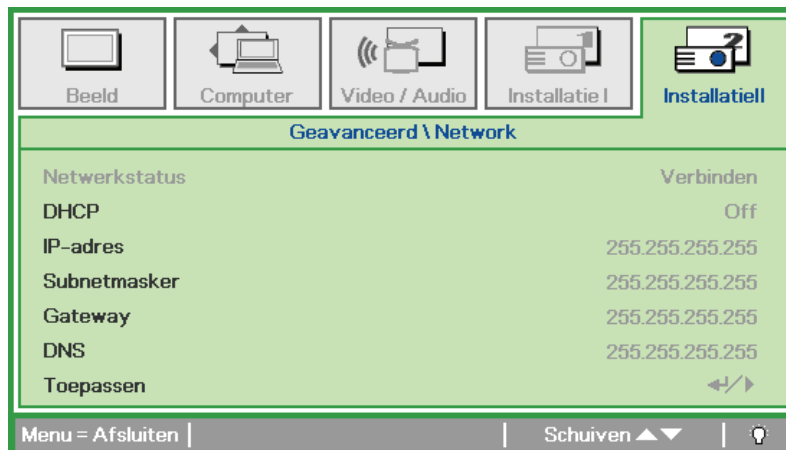
Netwerk

ONDERDEEL	BESCHRIJVING
Netwerkttoestand	Toont de verbindingstoestand van het netwerk.
DHCP	Druk op ◀▶ om DHCP in of uit te schakelen. <b>Opmerking:</b> Selecteert u DHCP uit, vul dan een IP-adres, Subnetmasker, Gateway en de DNS-velden in.
IP-adres	Geef hier een geldig IP-adres op als DHCP uitgeschakeld is.
Subnetmasker	Geef hier een geldig subnetmasker op als DHCP uitgeschakeld is.
Gateway	Geef hier een geldig gateway-adres op als DHCP uitgeschakeld is.
DNS	Geef hier een geldige DNS-naam op als DHCP uitgeschakeld is.
Toepassen	Druk op ◀ (Enter) / ▶ om de instellingen te bevestigen.

Voor de eenvoud en het bedieningsgemak biedt de beamer diverse mogelijkheden voor netwerken en beheer op afstand.

De functie LAN/RJ45 van de beamer via een netwerk, zoals beheer op afstand: In- en uitschakelen, Helderheid- en Contrastinstellingen. Verder informatie over de toestand van de beamer, zoals: Videobron, Geluid dempen enz.

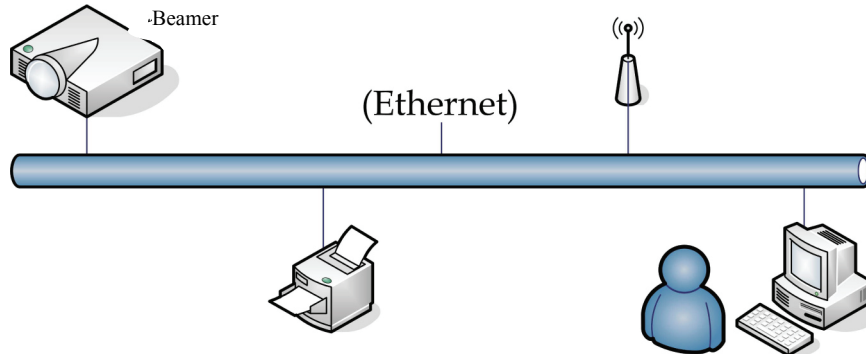

### LAN\_RJ45

1. Sluit een RJ45-kabel aan op de RJ45-aansluitingen van de beamer en de computer (Laptop).

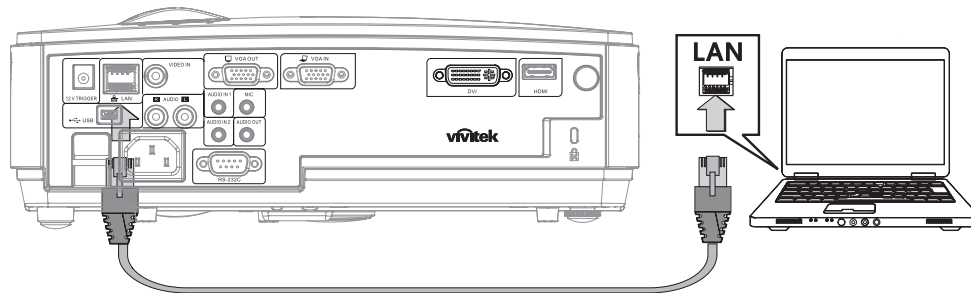

2. Selecteer op de computer (Laptop), **Start** → **Control Panel (Configuratiescherm)** → **Network Connections (Netwerkverbindingen)**.

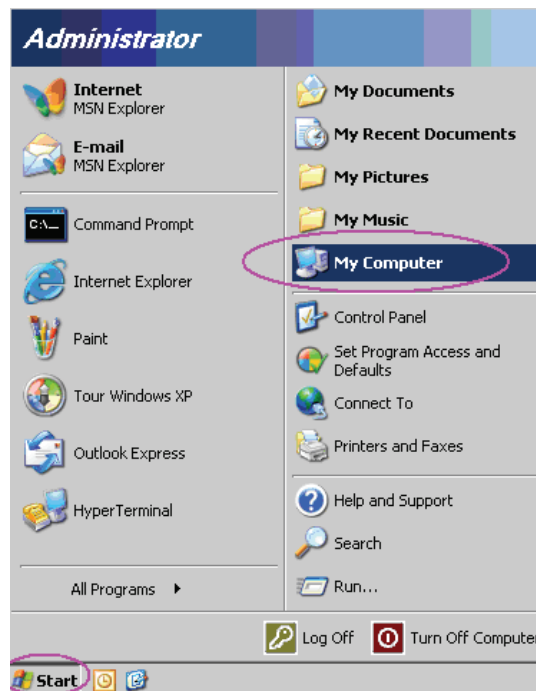

- Klik met de rechtermuisknop op **Local Area Connection (Lokale netwerkverbinding)** en selecteer **Properties (Eigenschappen)**.

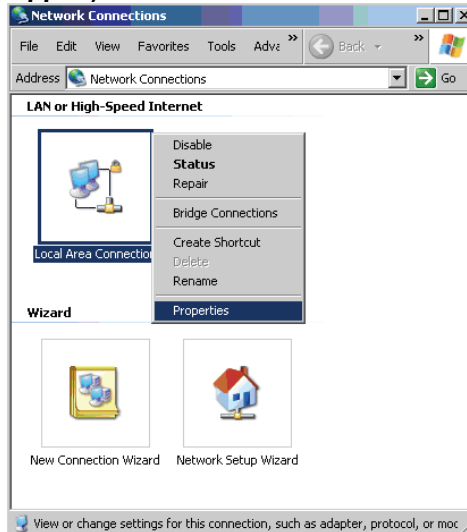

- Selecteer in het venster **Properties (Eigenschappen)** de tab **General (Algemeen)** en selecteer **Internet Protocol (TCP/IP)**.
- Klik op **Properties (Eigenschappen)**.

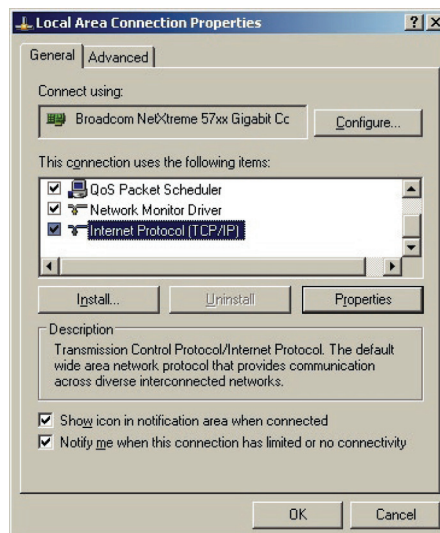

- Klik op **Use the following IP address (Het volgende IP-adres gebruiken)** en vul het IP-adres en het Subnetmasker in. Klik daarna op **OK**.

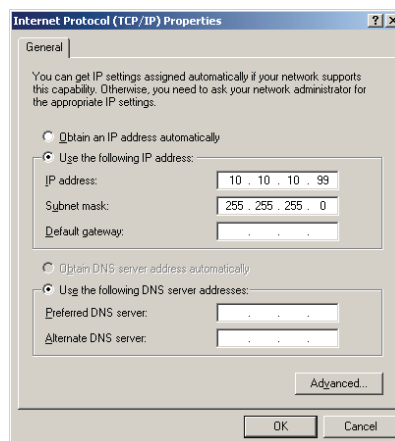

7. Druk op de beamer op de knop **Menu**.
8. Selecteer **Installation II (Installatie II)** → **Advanced (Geavanceerd)** → **Netwerk**.
9. Geef na verbinding met het **Netwerk** het volgende op:
  - ▶ DHCP: uit
  - ▶ IP-adres: 10.10.10.10
  - ▶ Subnetmasker: 255.255.255.0
  - ▶ Gateway: 0.0.0.0
  - ▶ DNS-server: 0.0.0.0
10. Druk op **↵** (Enter) / **▶** om de instellingen te bevestigen.

Open een webbrowser

(bijvoorbeeld, Microsoft Internet Explorer met Adobe Flash Player 9.0 of hoger).

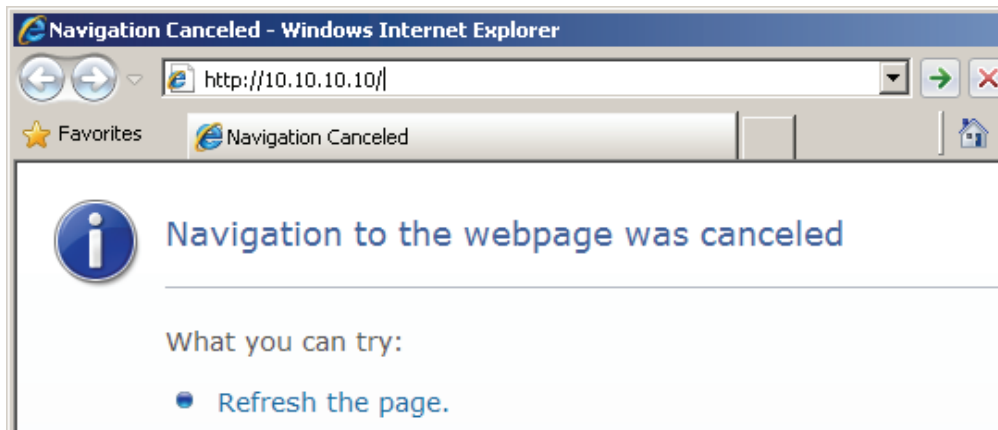

11. Geef in de adresbal het IP-adres 10.10.10.10 op
12. Druk op **↵** (Enter) / **▶**.

De beamer is ingesteld voor beheer op afstand. De functie LAN/RJ45 is als volgt.



CATEGORIE	ITEM	INVOERLENGTE
Crestron Control (Crestron-besturing)	IP Address (IP-adres)	14
	IP ID	2
	Port (Poort)	5
Projector	Projector Name (Projectornaam)	10
	Location (Locatie)	9
	Assigned To (Toegewezen aan)	8
Network Configuration (Netwerkconfiguratie)	DHCP (Enabled) (DHCP (ingeschakeld))	(N.v.t.)
	IP Address (IP-adres)	15
	Subnet Mask (Subnetmasker)	15
	Default Gateway (Standaard gateway)	15
	DNS Server	15
User Password (Gebruikerswachtwoord)	Enabled (Ingeschakeld)	(N.v.t.)
	New Password (Nieuw wachtwoord)	15
	Confirm (Bevestigen)	15
Admin Password (Beheerderswachtwoord)	Enabled (Ingeschakeld)	(N.v.t.)
	New Password (Nieuw wachtwoord)	15
	Confirm (Bevestigen)	15

Zie voor meer informatie <http://www.crestron.com>.

### Fabrieksinstellingen

Druk op de cursortoets ▲▼ om omhoog en omlaag te gaan in het menu **Installatie II**. Selecteer het **Fabrieksinstellingen**-submenu en druk op ← (Enter) / ► om alle menuonderdelen terug te zetten naar de standaardfabriekswaarden (behalve Taal en Veiligheidsvergrendeling).

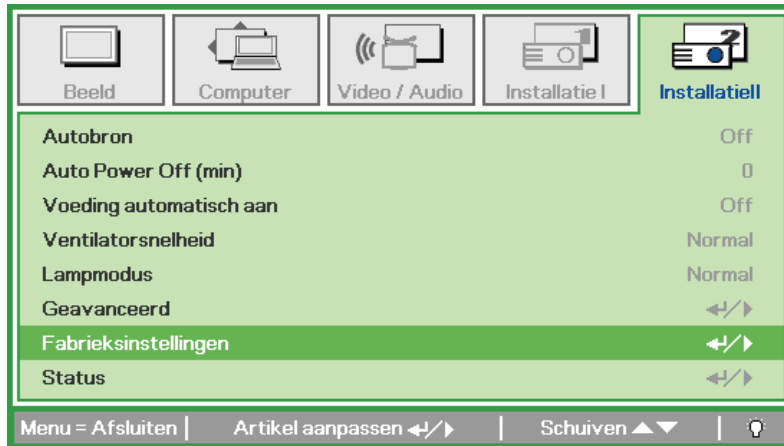

### Status

Druk op de cursortoets ▲▼ om omhoog en omlaag te gaan in het menu **Installatie II**. Selecteer het submenu **Installatie II** en druk op ← (Enter) / ► voor het openen van het submenu **Status**.

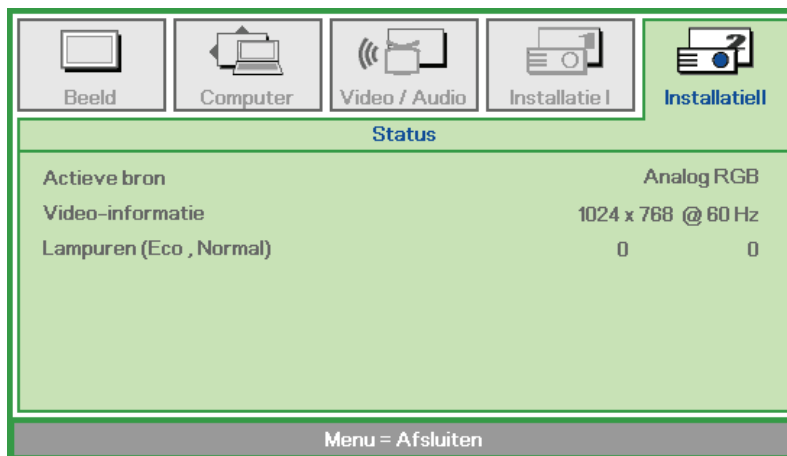

ONDERDEEL	BESCHRIJVING
Actieve bron	Toon de geactiveerde bron.
Video-informatie	Toont resolutie-/video-informatie voor de RGB bron en de kleurstandaard voor de Videobron.
Lampuren (Eco, Normal)	Informatie over gebruikte lampuren wordt getoond. Eco en Normal tellers worden gedeeld.



## ONDERHOUD EN BEVEILIGING

### De projectielamp vervangen

De projectielamp moet vervangen worden zodra deze uitgebrand is. Deze mag uitsluitend vervangen worden door een gecertificeerd reserveonderdeel dat u bij uw lokale dealer kunt bestellen.

**Belangrijk:**

a. De projectielamp die in dit product gebruikt wordt, bevat een kleine hoeveelheid kwik.

b. Gooi dit product niet bij het algemene huishoudelijke afval.

c. Verwijdering van dit product moet uitgevoerd worden volgens de wetgeving van uw lokale autoriteiten.

**Waarschuwing:**

Zorg dat u de beamer minimaal 30 minuten voordat u de lamp gaat vervangen, uitschakelt en de stekker uittrekt. U kunt anders erge brandwonden oplopen.

1. Verwijder de schroef op het deksel van het lampcompartiment.

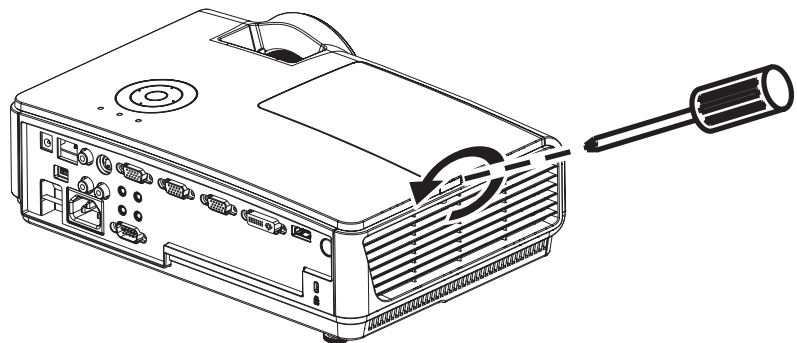

2. Verwijder de lampafdelingskap.

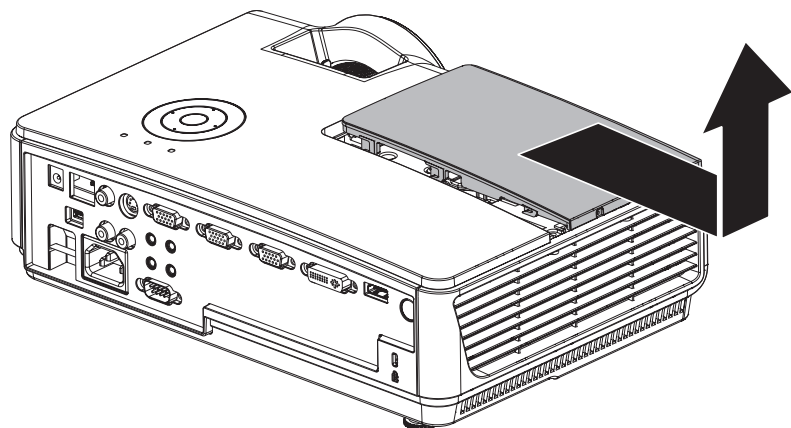

- 3.** Verwijder de drie schroeven uit de lampmodule.

- 4.** Til de modulehandgreep omhoog.

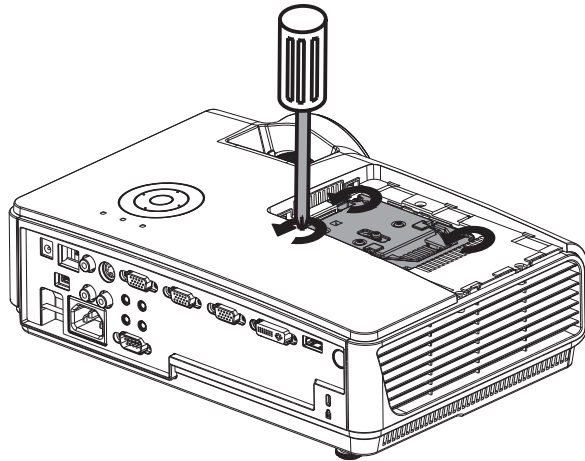

- 5.** Trek goed aan de modulehandgreep om de lampmodule te verwijderen.

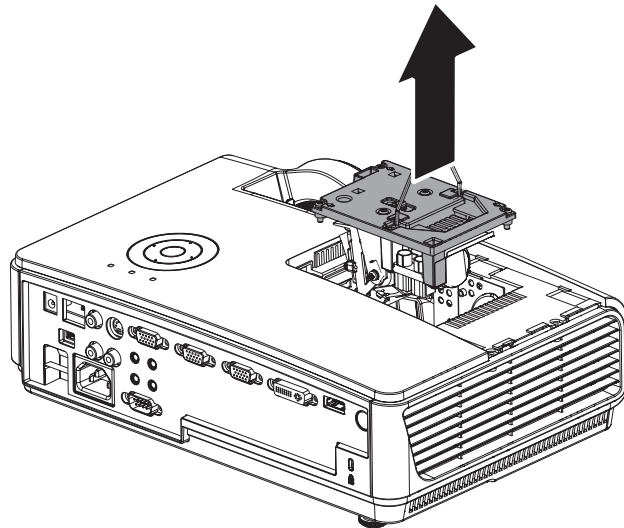

- 6.** Keer stappen 1 tot 5 om voor het installeren van een nieuwe lampmodule. Bij het installeren brengt u de lampmodule in lijn met de aansluiting en zorgt u, om schade te voorkomen, dat deze recht is.

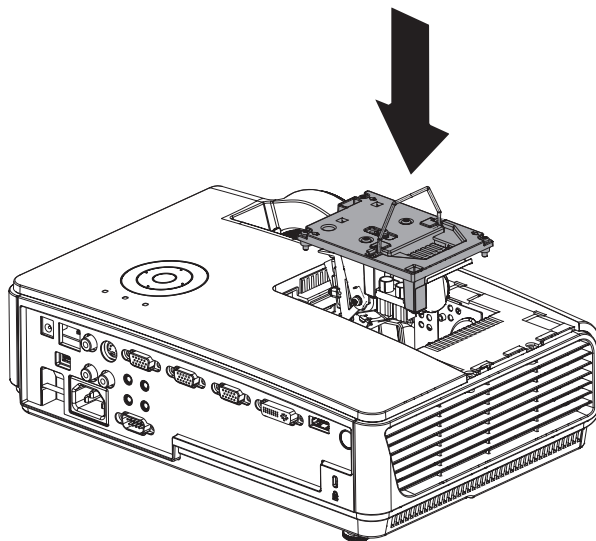

**Opmerking:** De lampmodule moet goed vast zitten en de lampaansluiting moet goed aangesloten zijn voordat u de schroeven gaat vastzetten.

De lamp opnieuw instellen

Na het vervangen van de lamp moet u de teller van de branduren opnieuw instellen op nul. Zie het volgende:

1. Druk op de **MENU** toets om het OSD-menu te openen.
2. Druk op de cursor **◀▶** toets voor het openen van het **Installatie II** menu. Druk de cursor toets omlaag naar **Geavanceerd**.
3. Druk op de cursor **▼▲** toets om omlaag te gaan naar **Lampuren opnieuw instellen**.
4. Druk op de cursor **▶** of Enter toets.  
Er wordt een berichtenscherm getoond.
5. Druk op de **▼▲◀▶** toetsen voor het opnieuw instellen van de branduren.
6. Druk op de **MENU** toets om terug te gaan naar Installatie II.

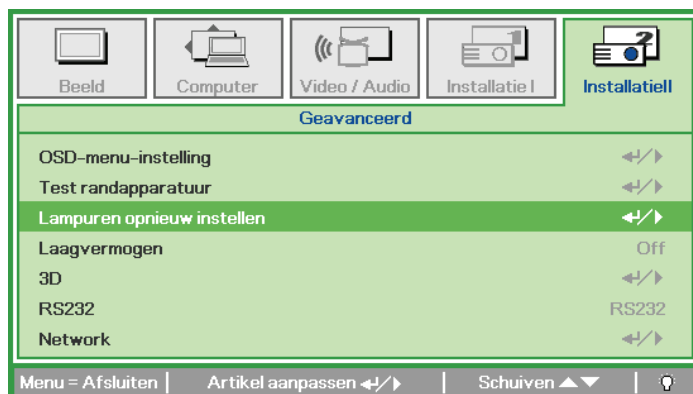
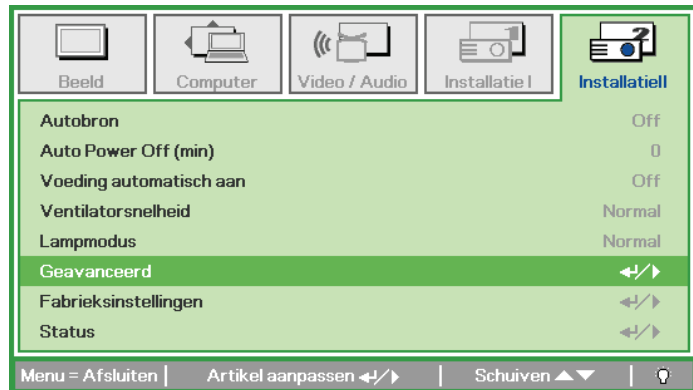

## De beamer reinigen

Door de beamer te reinigen van stof en vuil helpt u bij het garanderen van probleemloos gebruik.

**Waarschuwing:**

- 1. Zorg dat u de beamer minimaal 30 minuten voordat u gaat reinigen, uitschakelt en de stekker uittrekt. U kunt anders erge brandwonden oplopen.*
- 2. Gebruik uitsluitend een vochtige doek bij het reinigen. Zorg dat er geen water via de ventilatieopeningen in de beamer komt.*
- 3. Indien er toch een beetje water tijdens het reinigen in de behuizing van de beamer komt, laat u de beamer een paar uren, met de stekker uitgetrokken, drogen in een goed geventileerde kamer voordat u deze weer gebruikt.*
- 4. Indien er bij het reinigen veel water in de beamerbehuizing komt, laat u de beamer repareren.*

### De Lens reinigen

U kunt bij de meeste camerawinkels reinigingsmiddelen voor optische lenzen kopen. Zie het volgende voor het reinigen van de beamerlens.

1. Breng een beetje optische lensreiniger aan op een schone, zachte doek. (Breng het reinigingsmiddel niet direct op de lens aan.)
2. Veeg de lens voorzichtig in een cirkelbeweging.

**Let op:**

- 1. Gebruik geen schurende reinigingsmiddelen of oplosmiddelen.*
- 2. Om verkleuring of vervaging te voorkomen, vermijd u dat het reinigingsmiddel in de beamerbehuizing komt.*

### De Behuizing reinigen

Zie het volgende voor het reinigen van de beamerbehuizing.

1. Veeg stof weg met een schone, vochtige doek.
2. Maak de doek vochtig met warm water en een mild reinigingsmiddel (zoals een afwasmiddel) en veeg over de behuizing.
3. Spoel al het reinigingsmiddel uit de doek en veeg opnieuw over de beamer.

**Let op:**

*Voorkom verkleuring of vervaging van de behuizing en gebruik geen schurende reinigingsmiddelen op alcoholbasis.*

## De Kensington® -vergrendeling gebruiken

### De Kensington® -vergrendeling gebruiken

Indien u zich zorgen maakt over de beveiliging, bevestigt u de beamer aan een permanent voorwerp met behulp van de Kensingtonvergrendeling en een beveiligingskabel.

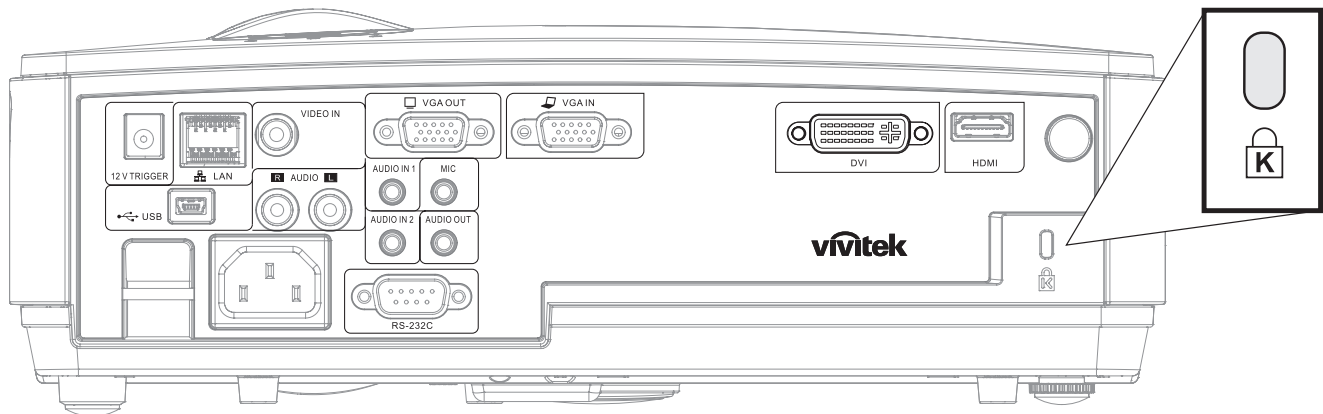

#### **Opmerking:**

Neem contact op met uw verkoper voor meer informatie over het kopen van een geschikte Kensington beveiligingskabel.

De veiligheidsvergrendeling komt overeen met het Kensington MicroSaver Beveiligingssysteem. Indien u vragen heeft, neemt u contact op met: Kensington, 2853 Campus Drive, San Mateo, CA 94403, Verenigde Staten. Tel: 800-535-4242, <http://www.Kensington.com>.

### De beveiligingsbalk gebruiken

Naast de functie voor de wachtwoordbeveiliging en het Kensington-slot, helpt de beveiligingsbalk bij het beschermen van de projector tegen onbevoegd verwijderen. Raadpleeg de volgende afbeelding.

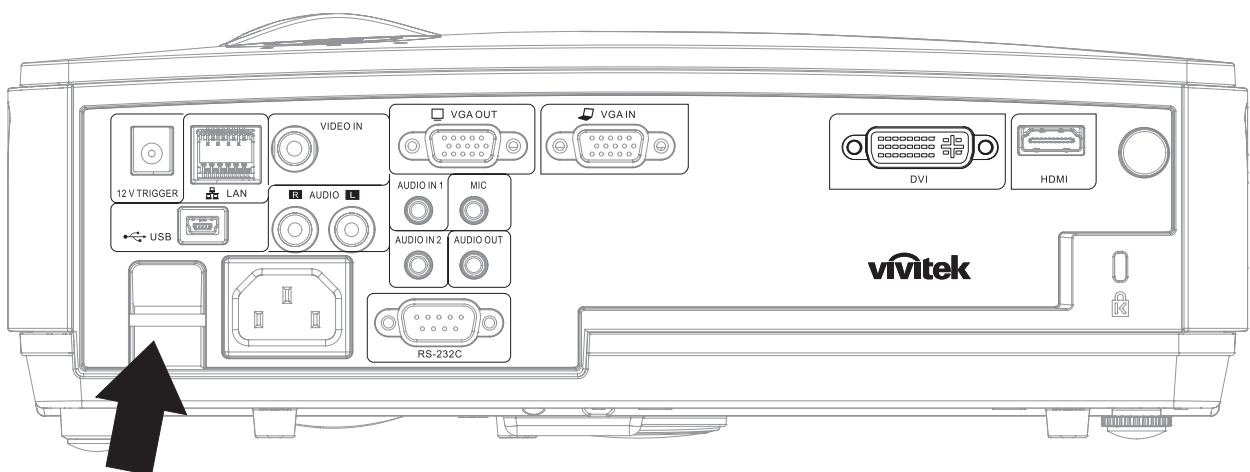

## Veelvoorkomende problemen en oplossingen

Deze richtlijnen bevatten tips voor het oplossen van problemen die u tegen kunt komen bij het gebruik van de beamer. Neem voor hulp contact op met uw dealer indien het probleem onopgelost is.

Vaak blijkt, na uren van proberen het probleem op te lossen, het probleem veroorzaakt te worden door iets eenvoudigs zoals een los aansluiting. Controleer het volgende voordat u verder gaat met probleemspecifieke oplossingen.

- *Gebruik een ander elektrisch toestel om te controleren of het stopcontact werkt.*
- *Zorg dat de beamer ingeschakeld is.*
- *Zorg dat alle aansluitingen goed vastzitten.*
- *Zorg dat het aangesloten toestel ingeschakeld is.*
- *Zorg dat de aangesloten PC niet in de slaapstand staat.*
- *Zorg dat een aangesloten notebook computer geconfigureerd is voor externe weergave. (Dit doet u normaliter door een Fn-toetscombinatie op de notebook in te drukken.)*

## Tips voor problemen oplossen

Probeer in elk probleemspecifiek gedeelte de stappen uit in de voorgestelde volgorde. Hiermee kunt u het probleem sneller oplossen.

Probeer het probleem te lokaliseren en vermijd derhalve het vervangen van niet defecte onderdelen. Bijvoorbeeld, indien u de batterijen vervangt, en het probleem blijft zich voordoen, dan plaatst u de originele batterijen terug en gaat u naar de volgende stap.

Houd bij welke stappen u neemt om het probleem op te lossen: De informatie kan nuttig zijn indien u belt voor technische ondersteuning of om door te geven aan het servicepersoneel.

## LED-foutberichten

FOUTCODEBERICHTEN	POWER LED KNIPPERT	OVER TEMP LED	READY LED KNIPPERT
Standby-modus	ON	0	0
Te hoge temperatuur	0	ON	0
Thermale breuk statusfout	4	0	0
Lampfout	0	0	ON
Ventilator1 fout	6	0	1
Ventilator2 fout	6	0	2
Ventilator3 fout	6	0	3
Lampklep open	7	0	0
DMD-fout	8	0	0
Kleurwiefout	9	0	0

Treedt er een fout op, neem dan de stekker uit het stopcontact en wacht een minuut voor u de beamer weer aanzet. Als de LED's voor voeding of lamp nog knipperen of als de LED voor te hoge temperatuur oplicht, of onder andere omstandigheden die niet in de bovenstaande tabel zijn genoemd, moet u contact opnemen met uw leverancier.

## Beeldproblemen

### **Probleem: Er verschijnt geen beeld op het scherm**

1. Controleer de instellingen van uw notebook of desktop PC.
2. Schakel alle apparatuur uit en start opnieuw in de juiste volgorde op.

### **Probleem: Het beeld is wazig**

1. Pas de **Focus** op de beamer aan.
2. Druk op de **Auto** toets op de afstandsbediening of op de beamer.
3. Zorg dat de afstand tussen beamer en scherm binnen het aangegeven bereik van 10 meter (33 voet) valt.
4. Controleer of de lens van de beamer schoon is.

### **Probleem: het beeld is boven of beneden breder (trapezoïde effect)**

1. Plaats de beamer zo dat deze zo recht mogelijk voor het scherm staat.
2. Gebruik de **Trapezium** toets op de afstandsbediening of op de beamer om het probleem op te lossen.

### **Probleem: Het beeld is omgekeerd**

Controleer de **Projectie** instelling in het **Installatie I** menu van het OSD.

### **Probleem: Het beeld is gestreept**

1. Stel de **Frequentie** en **Meelopen** instellingen in het **Computer** menu van het OSD in op de standaard instellingen.
2. Om er zeker van te zijn dat het probleem niet veroorzaakt wordt door de videokaart van de aangesloten PC, sluit u aan op een andere computer.

### **Probleem: Het beeld is plat zonder contrast**

Pas de **Contrast** instelling in het **Beeld** menu van het OSD aan.

### **Probleem: De kleur van het geprojecteerde beeld komt niet overeen met het bronbeeld**

Pas de **Kleurtemperatuur** en **Gamma** instellingen in het **Beeld** menu van het OSD aan.

## Lampproblemen

### ***Probleem: Er komt geen licht uit de beamer***

1. Controleer of de stroomkabel goed aangesloten is.
2. Controleer of de stroombron goed is door te testen met een ander elektrisch toestel.
3. Start de beamer opnieuw op in de juiste volgorde en controleer of het Power LED groen brandt.
4. Indien u de lamp recentelijk vervangen heeft, probeert u de lampaansluitingen opnieuw in te stellen.
5. Vervang de lampmodule.
6. Plaats de oude lamp in de beamer en laat de beamer onderhouden/repareren.

### ***Probleem: De lamp gaat uit***

1. Door netvervuiling kan de lamp uitgaan. Sluit de netkabel opnieuw aan. Brandt het controlelampje, druk dan op de hoofdschakelaar.
2. Vervang de lampmodule.
3. Plaats de oude lamp in de beamer en laat de beamer onderhouden/repareren.

## Problemen met de afstandsbediening

### ***Probleem: De beamer reageert niet op de afstandsbediening***

1. Richt de afstandsbediening direct op de sensor voor de afstandsbediening op de beamer.
2. Zorg dat de baan tussen afstandsbediening en sensor niet geblokkeerd wordt.
3. Schakel fluorescerende lampen in de kamer uit.
4. Controleer de polariteit van de batterij.
5. Vervang de batterijen.
6. Schakel andere Infrarood toestellen in de buurt uit.
7. Laat de afstandsbediening onderhouden/repareren.

## Audioproblemen

### ***Probleem: Er is geen geluid***

1. Pas het volume op de afstandsbediening aan.
2. Pas het volume van de audiobron aan.
3. Controleer de aansluiting van de audiokabel.
4. Test de bron audio uitvoer met andere luidsprekers.
5. Laat reparatie of onderhoud uitvoeren aan de beamer.

### ***Probleem: Het geluid wordt vervormd***

1. Controleer de aansluiting van de audiokabel.
2. Test de bron audio uitvoer met andere luidsprekers.
3. Laat reparatie of onderhoud uitvoeren aan de beamer.

## Onderhoud/reparatie van de Beamer laten uitvoeren

Indien u het probleem niet kunt oplossen, moet u onderhoud of reparatie laten uitvoeren op de beamer. Verpak de beamer in de originele doos. Sluit een beschrijving van het probleem en een controlelijst met de stappen die u heeft ondernomen om het probleem op te lossen, bij: De informatie kan nuttig zijn voor het servicepersoneel. Breng de beamer voor onderhoud of reparatie terug naar de winkel waar u deze gekocht heeft.



## HDMI™ V & A

### **V. Wat is het verschil tussen een “Standaard” HDMI™-kabel en een “Hogesnelheids” HDMI™-kabel?**

Onlangs annonceerde, HDMI™ Licensing, LLC dat kabels getest zouden worden als Standaard- of Hogesnelheidskabels.

- Standaard-HDMI™-kabels (of “categorie 1”) zijn getest voor snelheden van 75 MHz tot maximaal 2,25 Gb/s, wat overeenkomt met een signaal van 720p/1080i.
- Hogesnelheids-HDMI™-kabels (of “categorie 2”) HD zijn getest voor snelheden van 340 MHz o tot maximaal 10,2 Gb/s, dat is de hoogstebandbreedte die momenteel beschikbaar is voor een HDMI™-kabel en die geschikt is voor 1080p-signalen, inclusief verhoogde kleurdiepten en/of verhoogde verversingsfrequenties van de bron. Hogesnelheidskabels zijn ook geschikt voor schermen met een hogere resolutie, zoals WQXGA-cinemamontoren (resolutie van 2560 x 1600).

### **V. Hoe werk ik met HDMI™-kabels die langer zijn dan 10 meter?**

Er zijn veel HDMI™-adapters die werken met HDMI™-oplossingen die de effectieve afstand van een kabel verlengen van 10 meter tot veel langer. Deze bedrijven fabriceren een aantal oplossingen inclusief actieve kabels (actieve elektronica in de kabel om het signaal te versterken), repeaters, versterkers en oplossingen met CAT5/6 en glasvezel.

### **V. Hoe kan ik zien of een kabel door HDMI™ gecertificeerd is?**

Alle HDMI™-producten moeten door de fabrikant gecertificeerd zijn als deel van de HDMI™-compliantietestspecificatie. Het kan echter gebeuren dat kabels met het HDMI™-logo bestaan die niet goed getest zijn. HDMI™-licentiëring, LLC onderzoekt deze kabels om er zeker van te zijn dat het HDMI™-merk in de markt correct wordt toegepast. We adviseren de klant kabels te kopen van een vertrouwde bron bij een gerenommeerd bedrijf .

Voor meer gegevens gaat u naar <http://www.hdmi.org/learningcenter/faq.aspx#49>

## Specificaties

Model	D850	D851 D85AA~AE	D853W D85CWA~CWE	D855ST D85ESTA~ESTH
Schermtipe	TI DMD 0,55"	TI DMD 0,55"	TI DMD 0,65"	TI DMD 0,55"
Resolutie	SVGA 800x600	XGA 1024x768	WXGA 1280x800	XGA 1024x768
Projectieafstand	1 ~ 10 m		1,5 ~ 10 m	0,5 ~ 5 m
Grootte van projectiescherm	25,6" ~ 307,6"		40" ~ 306"	37,3" ~ 373"
Projectielens	Handmatig scherpstellen/handmatig zoomen			Handmatig scherpstellen/ Vaste zoom
Zoomverhouding	1,2x		1,15 x	Repareren
Verticale keystonecorrectie	+/- 30 stappen			
Projectiemethodes	Voor, Achter, Bureaublad/Plafond (Achter, Voor)			
Gegevenscompatibiliteit	VGA, SVGA, XGA, SXGA, SXGA+, UXGA, Mac			
SDTV/EDTV/ HDTV	480i, 480p, 720p, 1080i, 1080p			
Videocompatibiliteit	NTSC/NTSC 4.43, PAL (B/G/H/I/M/N/60), SECAM			
H-Sync	15, 30 – 90 kHz			
V-Sync	43 – 85 Hz			
Veiligheids certificering	FCC-B, cUL, UL, CE, C-tick, CCC, KC, CB, GOST, NOM, SASO, TBD, Taiwan Green Mark			
Bedrijfstemperatuur	5° ~ 35°C			
Afmetingen	306 mm (B) x 206 mm (D) x 104 mm (H)			
Voeding	Universele wisselspanning 100-240, gemiddeld @ 110VAC (100-240)/+/-10%			
Energieverbruik	Gemiddeld 280W (Normaal) / Gemiddeld 240W (Eco)			
Stand-by	<1 watt			
Lamp	220W (Normaal) / 190W (Eco)			
Audioluidspreker	10W monoluidspreker			
Ingangen	VGA x 1			
	DVI-I x 1			
	Samengesteld video x 1			
	—	HDMI™ x 1		
	AUDIO RCA x 2			
Uitgangen	Audio ministekker x1	Audio ministekker x 2		
	VGA x 1			
	Audio ministekker x 1			
Aansluitingen	RS-232C			
	RJ45			
	MIC ministekker x 1			
	—	12V gelijkstroom scherm-trigger		
	USB			
Beveiliging	Kensington-slot / Veiligheidsbalk			

**Opmerking:** Voor vragen over productspecificaties moet u contact opnemen met uw leverancier.

<b>Model</b>	D857WT D85GWTA~GWTE	D859 D85IA~IE
<b>Schermtipe</b>	TI DMD 0,65"	TI DMD 0,55"
<b>Resolutie</b>	WXGA 1280x800	XGA 1024x768
<b>Projectieafstand</b>	0,5 ~ 5 m	1 ~ 10 m
<b>Grootte projectiescherm</b>	43.8" ~ 438"	30" ~ 300"
<b>Projectielens</b>	Handmatig scherpstellen/vaste zoom	Handmatig scherpstellen/ handmatig zoomen
<b>Zoomverhouding</b>	Repareren	1,2x
<b>Verticale trapeziumcorrectie</b>	+/- 30 stappen	
<b>Projectiemethodes</b>	Voor, Achter, Bureau / Plafond (achter, voor)	
<b>Gegevenscompatibiliteit</b>	VGA, SVGA, XGA, SXGA, SXGA+, UXGA, Mac	
<b>SDTV/ EDTV/ HDTV</b>	480i, 480p, 720p, 1080i, 1080p	
<b>Videocompatibiliteit</b>	NTSC/NTSC 4.43, PAL (B/G/H/I/M/N/60), SECAM	
<b>H-sync</b>	15, 30 – 90 kHz	
<b>V-sync</b>	43 – 85 Hz	
<b>Veiligheids certificering</b>	FCC-B, cUL, UL, CE, C-tick, CCC, KC, CB, GOST, NOM, SASO, Taiwan Green Mark	
<b>Bedrijfstemperatuur</b>	5° ~ 35°C	
<b>Afmetingen</b>	306 mm (B) x 206 mm (H) x 104 mm (D)	
<b>Voeding</b>	AC universeel 100 ~ 240, standaard @ 110 V AC (100~240)/+-10%	
<b>Energieverbruik</b>	Standaard 280 W (Normaal) / Standaard 230 W (Eco)	Standaard 290 W (Normaal) / Standaard 240 W (Eco)
<b>Stand-by</b>	<1 watt	
<b>Lamp</b>	220 W (Normaal) / 190 W (Eco)	
<b>Audioluidspreker</b>	10 W monoluidspreker	
<b>Ingangen</b>	VGA x 1	
	DVI-I x 1	—
	Composiet-Video x 1	
	HDMI™ x 1	
	AUDIO RCA x 2	
	Audio ministekker x 2	Audio ministekker x 1
<b>Uitgangen</b>	VGA x 1	
	Audio ministekker x 1	
<b>Aansluitingen</b>	RS-232C	
	RJ45	
	MIC ministekker x 1	
	12 V gelijkstroom scherm-trigger	—
	USB	
<b>Beveiliging</b>	Kensington-slot/ Beveiligingsbalk	

**Opmerking:** Voor vragen over productspecificaties moet u contact opnemen met uw leverancier.

## Projectieafstand vs. Projectieafmeting

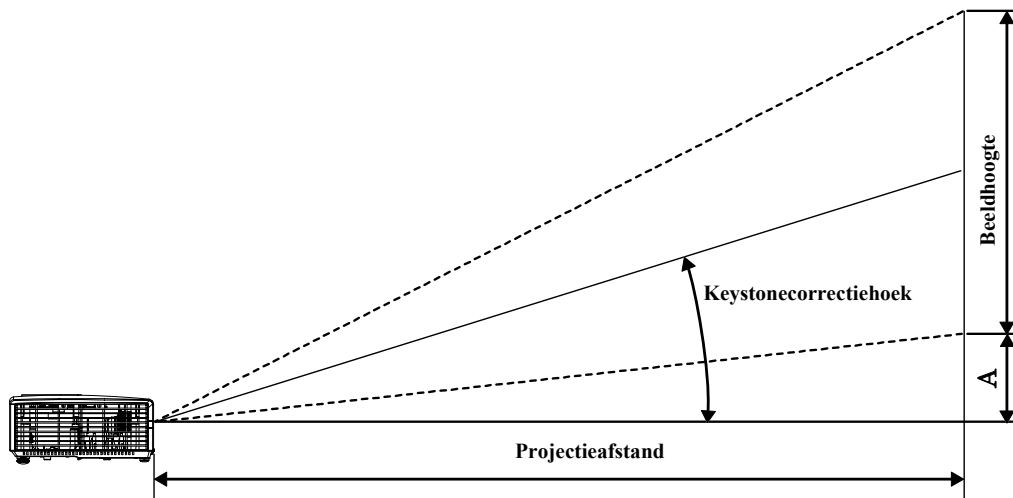

*Projectie Afstand en Afmeting Tabel*

D850 / D851 / D85AA~AE					
BEELDDIAGONAAL (INCH)	BEELDBREEDTE (INCH)	BEELDHOOGTE (INCH)	PROJECTIEBEREIK (MM) VAN	PROJECTIEBEREIK (MM) OM	VERSCHUIVING A (MM)
40	32	24	1300	1561	85
60	48	36	1951	2341	127
70	56	42	2276	2731	148
72	57,6	43,2	2341	2809	153
80	64	48	2601	3121	169
84	67,2	50,4	2731	3277	178
90	72	54	2926	3511	191
96	76,85	57,6	3121	3745	203
100	80	60	3251	3901	212
120	96	72	3901	4682	254
135	108	81	4389	5267	286
150	120	90	4877	5852	318
200	160	120	6502	7803	424

D853W / D85CWA~CWE					
BEELDDIAGONAAL ( INCH )	BEELDBREEDTE ( INCH )	BEELDHOOGTE ( INCH )	PROJECTIEBEREIK ( MM ) <u>VAN</u>	PROJECTIEBEREIK ( MM ) <u>OM</u>	VERSCHUIVING A ( MM )
40	33,92	21,20	1310	1516	61
60	50,88	31,80	1964	2275	92
70	59,36	37,10	2292	2654	107
72	61,06	38,16	2357	2729	110
80	67,84	42,40	2619	3033	122
84	71,23	44,52	2750	3184	128
90	76,32	47,70	2947	3412	138
96	81,41	50,88	3143	3639	147
100	84,80	53,00	3274	3791	153
120	101,76	63,60	3929	4549	183
135	114,48	71,55	4420	5118	206
150	127,20	79,50	4911	5686	229
200	169,60	106,00	6548	7582	306
D855ST / D85ESTA~ESTH					
BEELDDIAGONAAL ( INCH )	BEELDBREEDTE ( INCH )	BEELDHOOGTE ( INCH )	PROJECTIEBEREIK ( MM )		VERSCHUIVING A ( MM )
40	32	24	536		87
60	48	36	805		130
70	56	42	939		152
72	57,6	43,2	966		156
80	64	48	1073		174
84	67,2	50,4	1127		182
90	72	54	1207		195
96	76,8	57,6	1287		208
100	80	60	1341		217
120	96	72	1609		261
135	108	81	1811		293
150	120	90	2012		326
200	160	120	2682		434

<b>D857WT / D85GWTA~GWTE</b>					
<b>BEELDDIAGONAAL (INCH)</b>	<b>BEELDBREEDTE (INCH)</b>	<b>BEELDHOOGTE (INCH)</b>	<b>PROJECTIEBEREIK (MM)</b>		<b>VERSCHUIVING A (MM)</b>
40	Niet scherpgesteld				
60	50,88	31,80	679		95
70	59,36	37,10	792		110
72	61,06	38,16	815		113
80	67,84	42,40	905		126
84	71,23	44,52	950		132
90	76,32	47,70	1018		142
96	81,41	50,88	1086		151
100	84,80	53,00	1131		158
120	101,76	63,60	1358		189
135	114,48	71,55	1527		213
150	127,20	79,50	1697		236
200	169,60	106,00	2263		315
<b>D859 / D85IA~IE</b>					
<b>BEELDDIAGONAAL (INCH)</b>	<b>BEELDBREEDTE (INCH)</b>	<b>BEELDHOOGTE (INCH)</b>	<b>PROJECTIEBEREIK (MM) VAN</b>	<b>PROJECTIEBEREIK (MM) OM</b>	<b>VERSCHUIVING A (MM)</b>
40	32	24	1300	1561	85
60	48	36	1951	2341	127
70	56	42	2276	2731	148
72	57,6	43,2	2341	2809	153
80	64	48	2601	3121	169
84	67,2	50,4	2731	3277	178
90	72	54	2926	3511	191
96	76,85	57,6	3121	3745	203
100	80	60	3251	3901	212
120	96	72	3901	4682	254
135	108	81	4389	5267	286
150	120	90	4877	5852	318
200	160	120	6502	7803	424

## Timing Modus Tabel

SIGNAAL	RESOLUTIE	H-SYNC (KHZ)	V-SYNC (HZ)	SAMENGESTELDE / S-VIDEO	COMPONENT	RGB	DVI/HDMI™
NTSC	—	15,734	60,0	○	—	—	—
PAL/SECAM	—	15,625	50,0	○	—	—	—
VESA	720 x 400	37,9	85,0	—	—	○	○
	640 x 480	31,5	60,0	—	—	○	○
	640 x 480	37,9	72,0	—	—	○	○
	640 x 480	37,5	75,0	—	—	○	○
	640 x 480	43,3	85,0	—	—	○	○
	800 x 600	35,2	56,0	—	—	○	○
	800 x 600	37,9	60,0	—	—	○	○
	800 x 600	48,1	72,0	—	—	○	○
	800 x 600	46,9	75,0	—	—	○	○
	800 x 600	53,7	85,0	—	—	○	○
	1024 x 768	48,4	60,0	—	—	○	○
	1024 x 768	56,5	70,0	—	—	○	○
	1024 x 768	60,0	75,0	—	—	○	○
	1024 x 768	68,7	85,0	—	—	○	○
	1280 x 800	49,7	59,8	—	—	○	○
	1280 x 800	62,8	74,9	—	—	○	○
	1280 x 800	71,6	84,8	—	—	○	○
	1280 x 1024	63,98	60,0	—	—	○	○
	1280 x 1024	79,98	75,0	—	—	○	○
	1280 x 1024	91,10	85,0	—	—	○	○
	1280 x 960	60,0	60,0	—	—	○	○
	1280 x 960	85,9	85,0	—	—	○	○
1400 x 1050	65,3	60,0	—	—	○	○	
1440 x 900	70,6	75,0	—	—	○	○	

SIGNAAL	RESOLUTIE	H-SYNC (kHz)	V-SYNC (Hz)	SAMENGESTELDE / S-VIDEO	COMPONENT	RGB	DVI/HDMI™
	1440 x 900	55,6	60,0	—	—	○	○
	1600 x 1200	75,0	60,0	—	—	○	○
Apple Mac	640 x 480	35,0	66,68	—	—	○	○
	832 x 624	49,725	74,55	—	—	○	○
	1024 x 768	60,24	75,0	—	—	○	○
	1152 x 870	68,68	75,06	—	—	○	○
SDTV	480i	15,734	60,0	—	○	—	○
	576i	15,625	50,0	—	○	—	○
EDTV	480p	31,469	60,0	—	○	—	○
	576p	31,25	50,0	—	○	—	○
HDTV	720p	37,5	50,0	—	○	—	○
	720p	45,0	60,0	—	○	—	○
	1080i	33,8	60,0	—	○	—	○
	1080i	28,1	50,0	—	○	—	○
	1080p	67,5	60,0	—	○	—	○
	1080p	56,3	50,0	—	○	—	○

○: Frequentie ondersteund

—: Frequentie niet ondersteund

\* : Toonbaar niveau



Beamerafmetingen

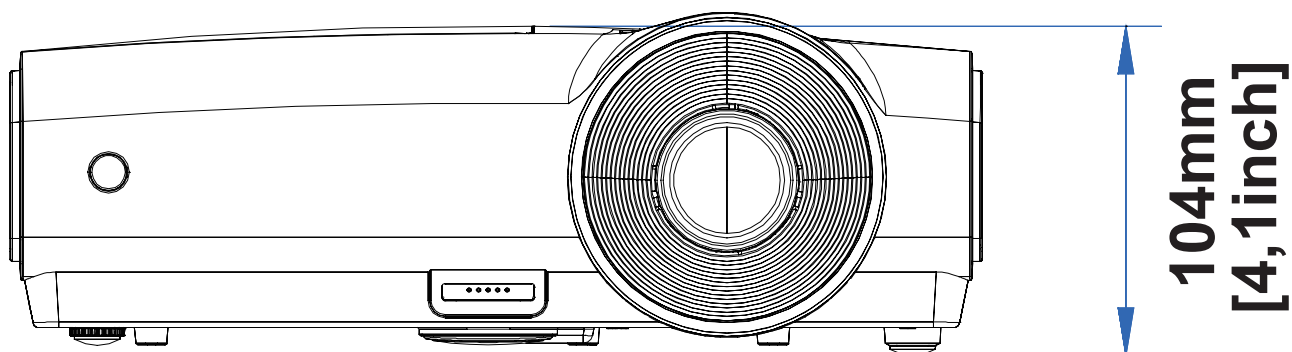
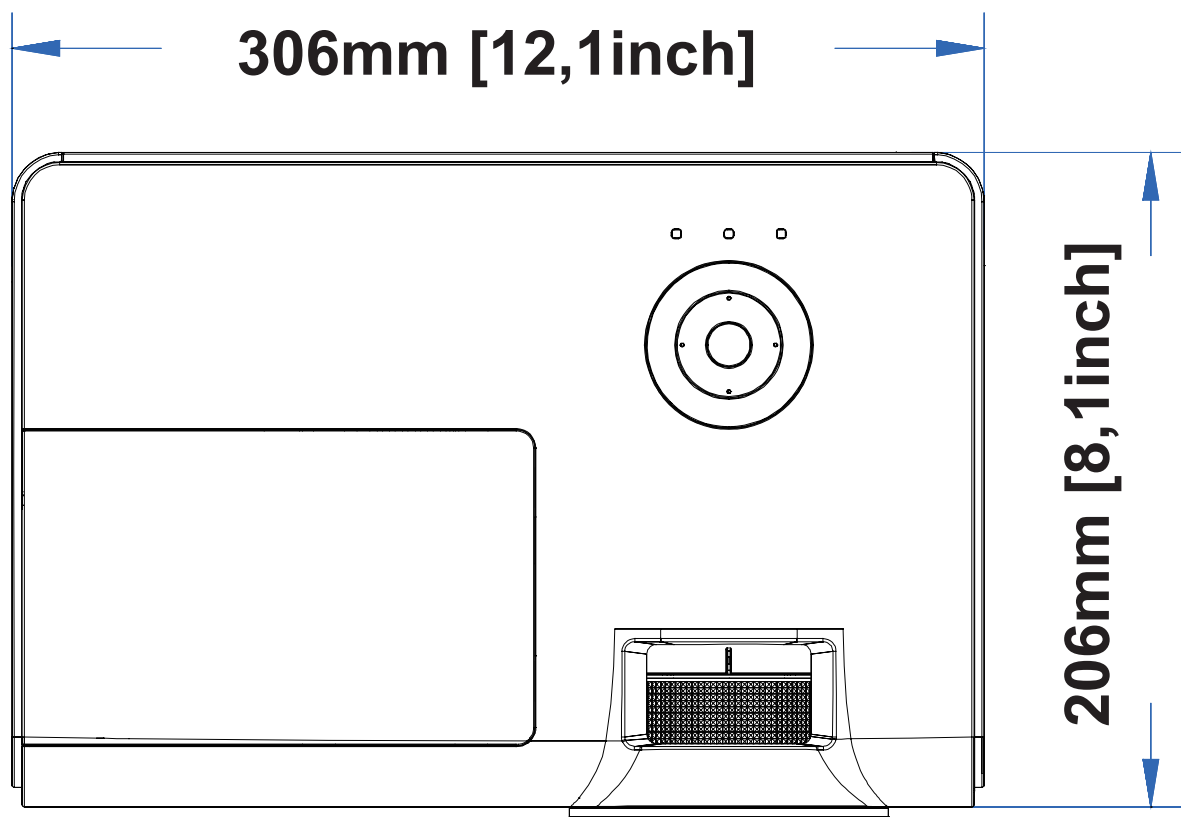

## **FCC Waarschuwing**

Deze apparatuur is getest en voldoet aan de limieten voor een Klasse B digitaal toestel volgens Artikel 15 van de FCC Wetgeving. Deze limieten zijn opgesteld om te voorzien in een redelijke bescherming tegen schadelijke interferentie indien de apparatuur gebruikt wordt in een commerciële omgeving.

Deze apparatuur genereert, gebruikt en kan radiofrequentie energie uitstralen en, indien niet geïnstalleerd en gebruikt volgens de instructiehandleiding, kan schadelijke interferentie veroorzaken voor radiocommunicaties. Gebruik van deze apparatuur in een woonwijk zal waarschijnlijk schadelijke interferentie veroorzaken, in welk geval de gebruiker verplicht is om de interferentie op eigen kosten te corrigeren.

Wijzigingen of aanpassingen die niet expliciet goedgekeurd zijn door de partijen die verantwoordelijk zijn voor compliantie, kunnen er toe leiden dat de bevoegdheid van de gebruiker om de apparatuur te gebruiken, vervalt.

## **Canada**

Deze klasse B digitaal apparatuur voldoet aan het Canadese ICES-003.

## **Veiligheids certificaten**

FCC-B, cUL, UL, CE, C-tick, CCC, KC, CB, GOST, NOM, SASO, TBD en Taiwan Green Mark

**AANHANGSEL I****RS-232C Protocol***RS232 Setting*

Baud rate:	<b>9600</b>
Parity check:	<b>None</b>
Data bit:	<b>8</b>
Stop bit:	<b>1</b>
Flow Control	<b>None</b>

Minimum delay for next command: **1ms**

*Control Command Structure*

	Header code	Command code	Data code	End code
<b>HEX</b>		<b>Command</b>	<b>Data</b>	<b>0Dh</b>
<b>ASCII</b>	<b>'V'</b>	<b>Command</b>	<b>Data</b>	<b>CR</b>

*Operation Command*

*Note:*  
*XX=00-98, projector's ID, XX=99 is for all projectors*  
*Return Result P=Pass / F=Fail*  
*n: 0:Disable/1: Enable/Value(0~9999)*

**Command Group 00**

<b>ASCII</b>	<b>Function</b>	<b>Description</b>	<b>Return Result</b>
VXXS0001	Power On		P/F
VXXS0002	Power Off		P/F
VXXS0003	Resync		P/F
VXXG0004	Get Lamp Hours		Pn/F
VXXS0006	System Reset		P/F
VXXG0007	Get System Status	0:Reset 1:Standby 2:Operation 3:Cooling	Pn/F
VXXG0008	Get F/W Version		Pn/F

**Command Group 01**

<b>ASCII</b>	<b>Function</b>	<b>Description</b>	<b>Return Value</b>
VXXG0101	Get Brightness	n=0~100	Pn/F
VXXS0101n	Set Brightness	n=0~100	P/F
VXXG0102	Get Contrast	n=0~100	Pn/F
VXXS0102n	Set Contrast	n=0~100	P/F
VXXG0103	Get Color	n=0~100	Pn/F
VXXS0103n	Set Color	n=0~100	P/F
VXXG0104	Get Tint	n=0~100	Pn/F
VXXS0104n	Set Tint	n=0~100	P/F
VXXG0105	Get Sharpness	0~31	Pn/F
VXXS0105n	Set Sharpness	0~31	P/F

VXXG0106	Get Color Temperature	0: Cold 1: Normal 2: Warm	Pn/F
VXXS0106n	Set Color Temperature	0: Cold 1: Normal 2: Warm	P/F
VXXG0107	Get Gamma	0: PC 1: MAC 2: Video 3: Chart 4: B&W	Pn/F
VXXS0107n	Set Gamma	0: PC 1: MAC 2: Video 3: Chart 4: B&W	P/F

**Command Group 02**

ASCII	Function	Description	Return Value
VXXS0201	Select RGB		P/F
VXXS0202	Select RGB2		P/F
VXXS0203	Select DVI		P/F
VXXS0204	Select Video		P/F
VXXS0205	Select S-Video		P/F
VXXS0206	Select HDMI		P/F
VXXS0207	Select BNC		P/F
VXXG0220	Get Current Source	Return 1: RGB 2: RGB2 3: DVI 4: Video 5: S-Video 6: HDMI 7: BNC	Pn/F

**Command Group 03**

ASCII	Function	Description	Return Value
VXXG0301	Get Scaling	0: Fill 1: 4:3 2: 16:9 3 :Letter Box 4 :Native	Pn/F
VXXS0301n	Set Scaling	0: Fill 1: 4:3 2: 16:9 3 :Letter Box 4 :Native	P/F
VXXG0302	Blank		Pn/F
VXXS0302n	Blank		P/F
VXXG0303	Auto Keystone On		Pn/F

VXXS0303n	Auto Keystone On		P/F
VXXG0304	Freeze On		Pn/F
VXXS0304n	Freeze On		P/F
VXXG0305	Volume	n=0~8	Pn/F
VXXS0305n	Volume	n=0~8	P/F
VXXG0308	Projection Mode	0:Front 1:Rear 2:Ceiling 3:Rear+Ceiling	Pn/F
VXXS0308n	Projection Mode	0:Front 1:Rear 2:Ceiling 3:Rear+Ceiling	P/F
VXXG0309	Get vertical keystone value	n= -30~30	Pn/F
VXXS0309n	Set vertical keystone value	n= -30~30	P/F
VXXG0311	Adjust the zoom	n=-10~10	Pn/F
VXXS0311n	Adjust the zoom	n=-10~10	P/F
<b>Command Group 04 (Remote Control)</b>			
<b>ASCII</b>	<b>Function</b>	<b>Description</b>	<b>Return Value</b>
VXXS0401	UP arrow		P/F
VXXS0402	DOWN arrow		P/F
VXXS0403	LEFT arrow		P/F
VXXS0404	RIGHT arrow		P/F
VXXS0405	POWER		P/F
VXXS0406	EXIT		P/F
VXXS0407	INPUT		P/F
VXXS0408	AUTO		P/F
VXXS0409	KEYSTONE+		P/F
VXXS0410	KEYSTONE-		P/F
VXXS0411	MENU		P/F
VXXS0412	STATUS		P/F
VXXS0413	MUTE		P/F
VXXS0414	ZOOM+		P/F
VXXS0415	ZOOM-		P/F
VXXS0416	BLANK		P/F
VXXS0417	FREEZE		P/F
VXXS0418	VOLUME+		P/F
VXXS0419	VOLUME-		P/F
VXXS0420	Enter		P/F



[www.vivitekcorp.com](http://www.vivitekcorp.com)

©2010 Vivitek Corporation. All rights reserved. All trademarks are the property of their respective owners. All specifications are subject to change without prior notice.

201009